

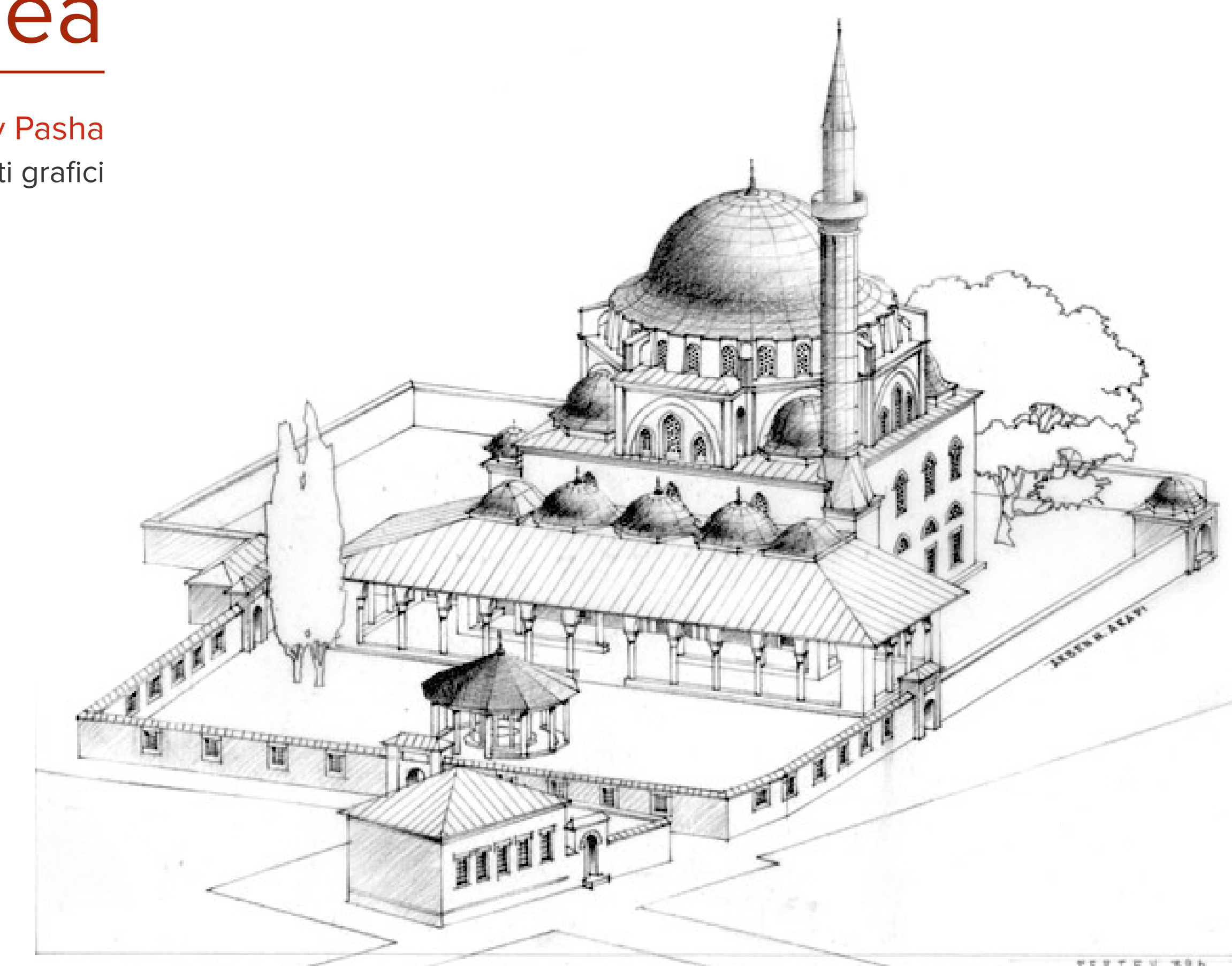

Politecnico di Milano  
Scuola di Ingegneria-Architettura  
Laurea Magistrale in Ingegneria Edile-Architettura  
A.A. 2016-2017

## Fabbrica della Moschea

Progetto di restauro della Moschea Pertev Pasha  
Elaborati grafici





Relatore:  
Prof. ssa Elisabetta Rosina

Co-relatori:  
Prof. Emre Kishali  
Prof.ssa Alessia Silveti  
Prof. Piero Poggioni

Tesi di Laurea di:  
Chiara Cusolito 761705  
Laura Di Marino 762530

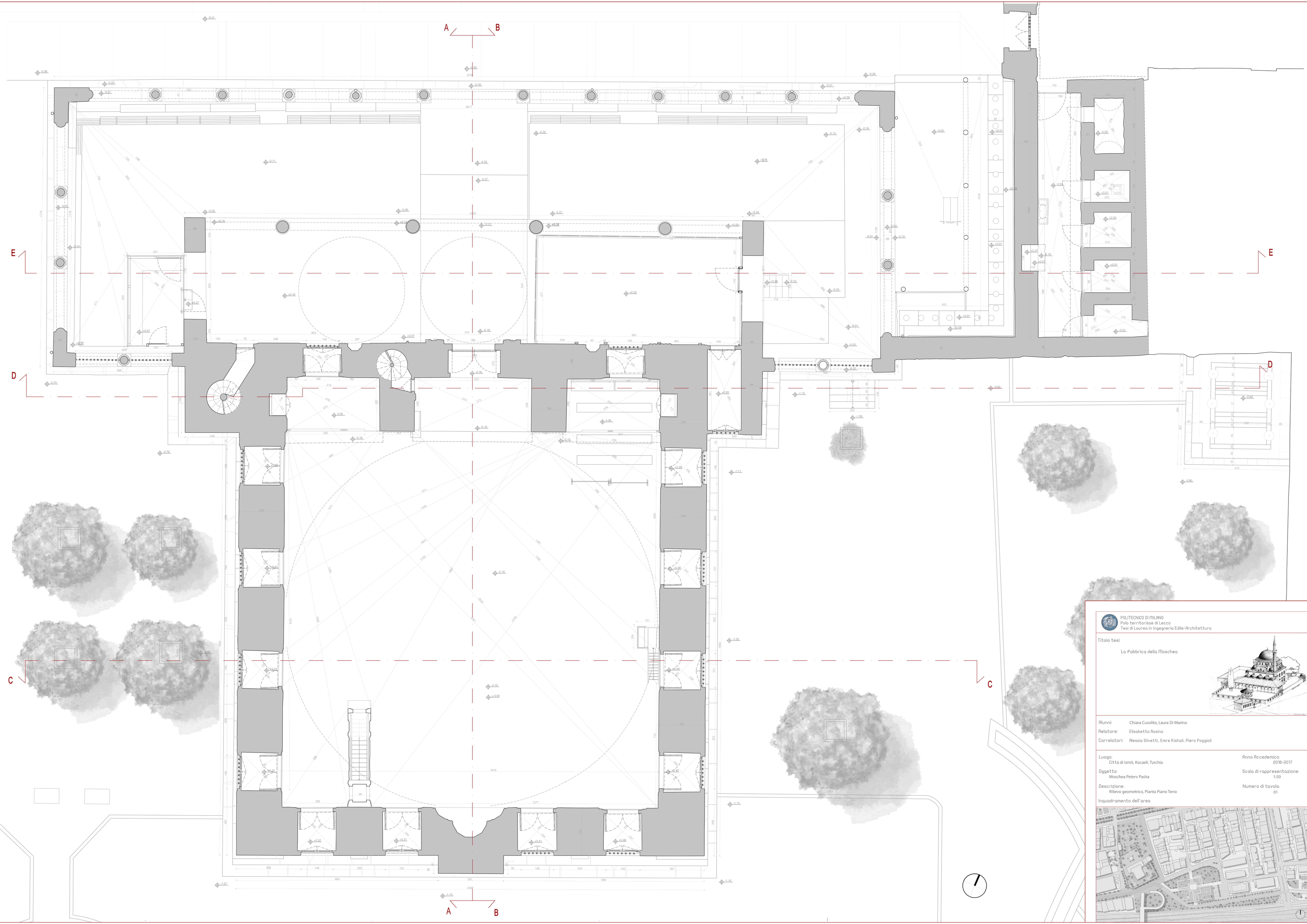





**POLITECNICO DI MILANO**  
 Polo territoriale di Lecco  
 Tesi di Laurea in Ingegneria Edile-Architettura

**Titolo tesi:**  
 La Fabbrica della Moschea

**Alunni:** Chiara Cusolito, Laura Di Marino  
**Relatore:** Elisabetta Rosino  
**Correlatori:** Ressa Silveti, Emre Kishali, Piero Poggiali

**Luogo:** Città di Izmit, Kocaeli, Turchia  
 **Oggetto:** Moschea Peter Pasha  
 **Descrizione:** Rilievo geometrico, Planta Piano Terra  
 **Inquadramento dell'area:**

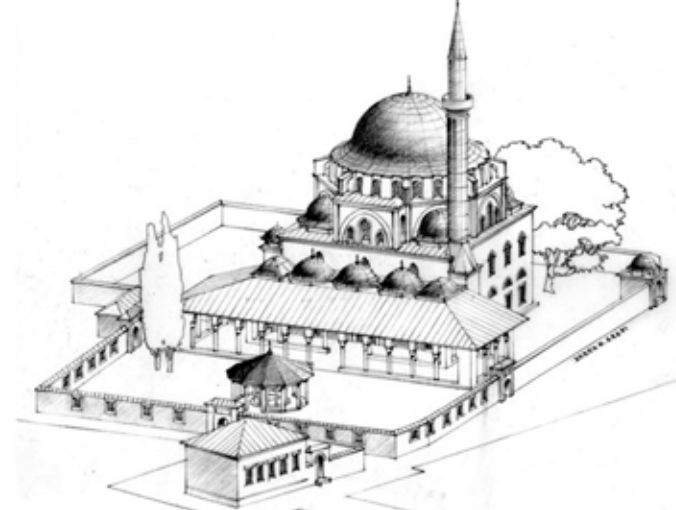
**Anno Accademico:** 2016-2017  
**Scala di rappresentazione:** 1:50  
**Numero di tavola:** 01





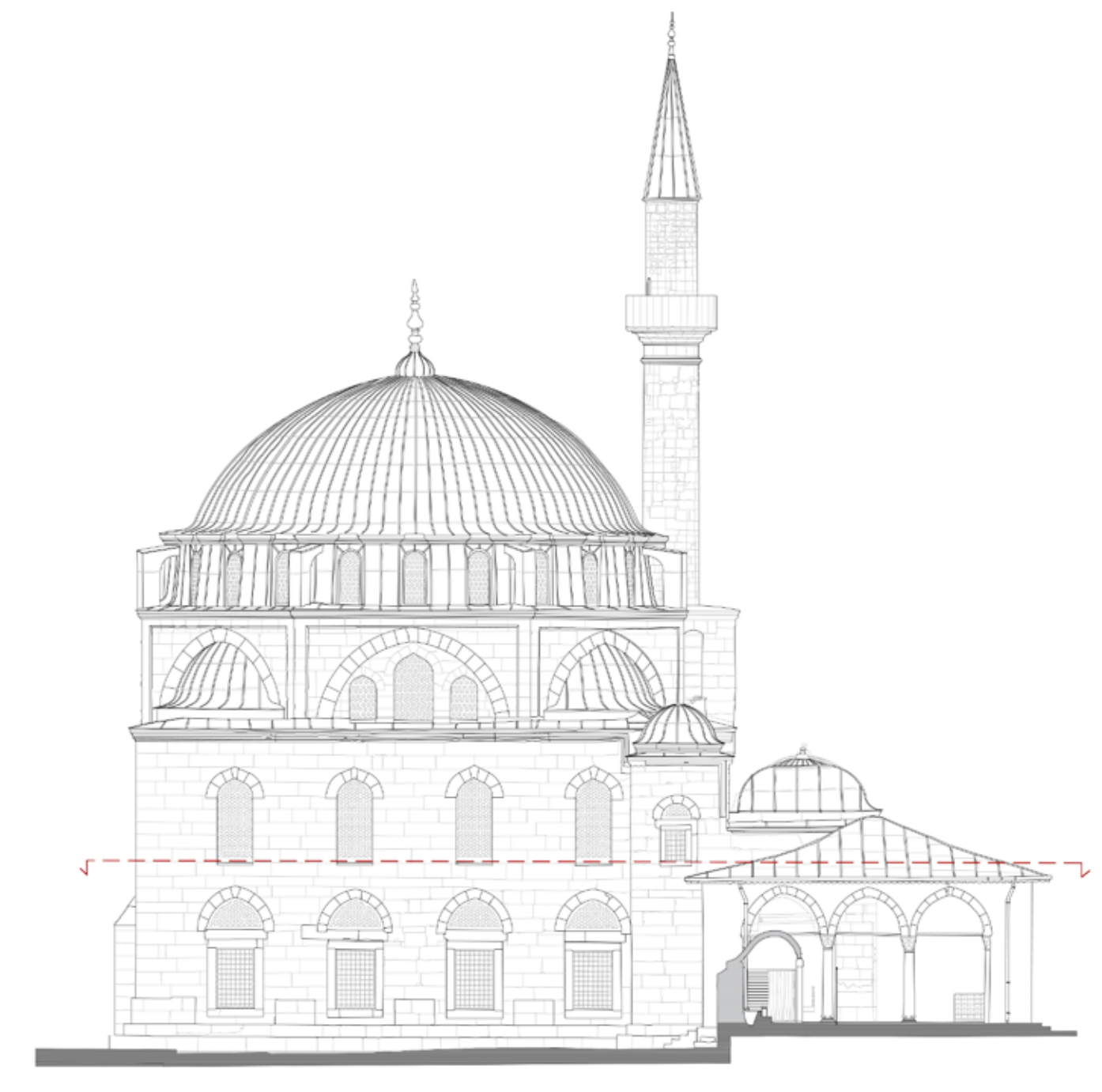
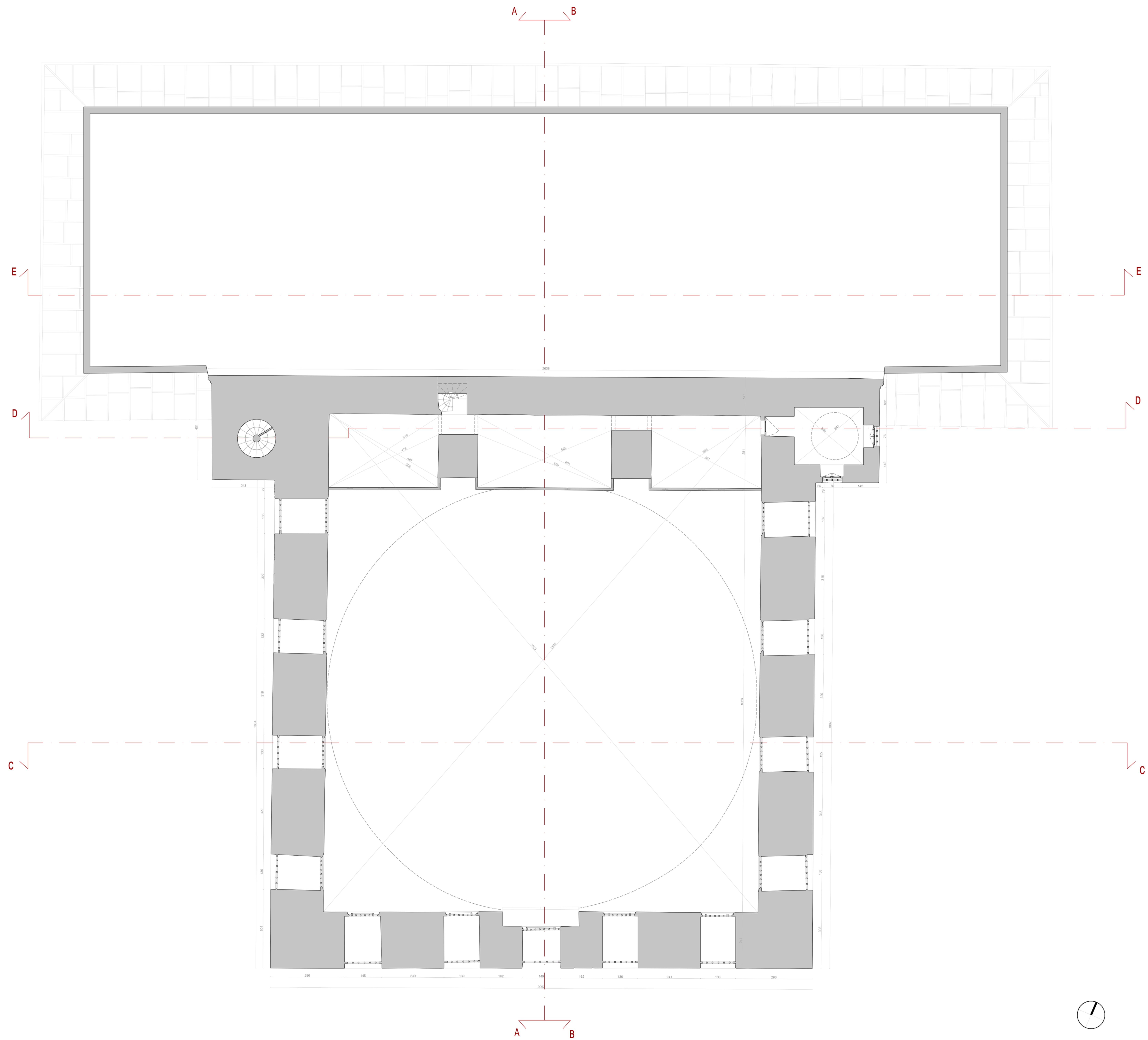

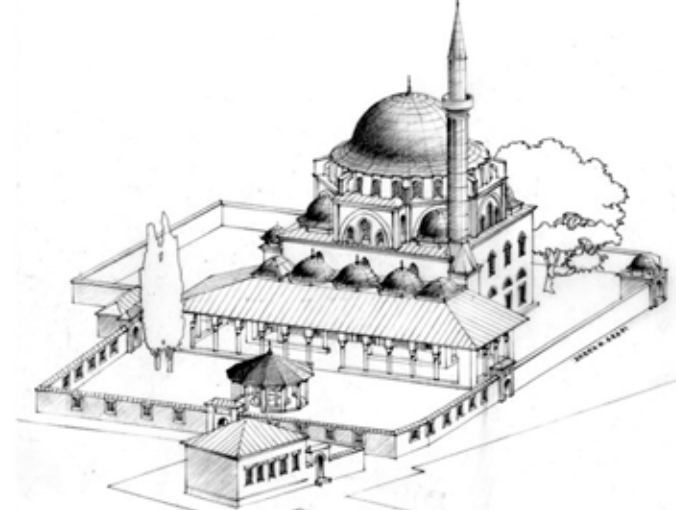

POLITECNICO DI MILANO  
 Polo territoriale di Lecco  
 Tesi di Laurea in Ingegneria Edile-Architettura

Titolo tesi:  
 La fabbrica della Moschea



Alunni: Chiara Cusolito, Laura Di Marino  
 Relatore: Elisabetta Rosino  
 Correlatori: Ressler Silveti, Emre Kishali, Piero Poggiali

Luogo: Città di Izmit, Kocaeli, Turchia  
 Anno Accademico: 2016-2017

Oggetto: Moschea Peter Pasha  
 Scala di rappresentazione: 1:50

Descrizione: Rilievo geometrico, Pianta sezionata a 6m di altezza  
 Numero di tavola: 02

Inquadramento dell'area





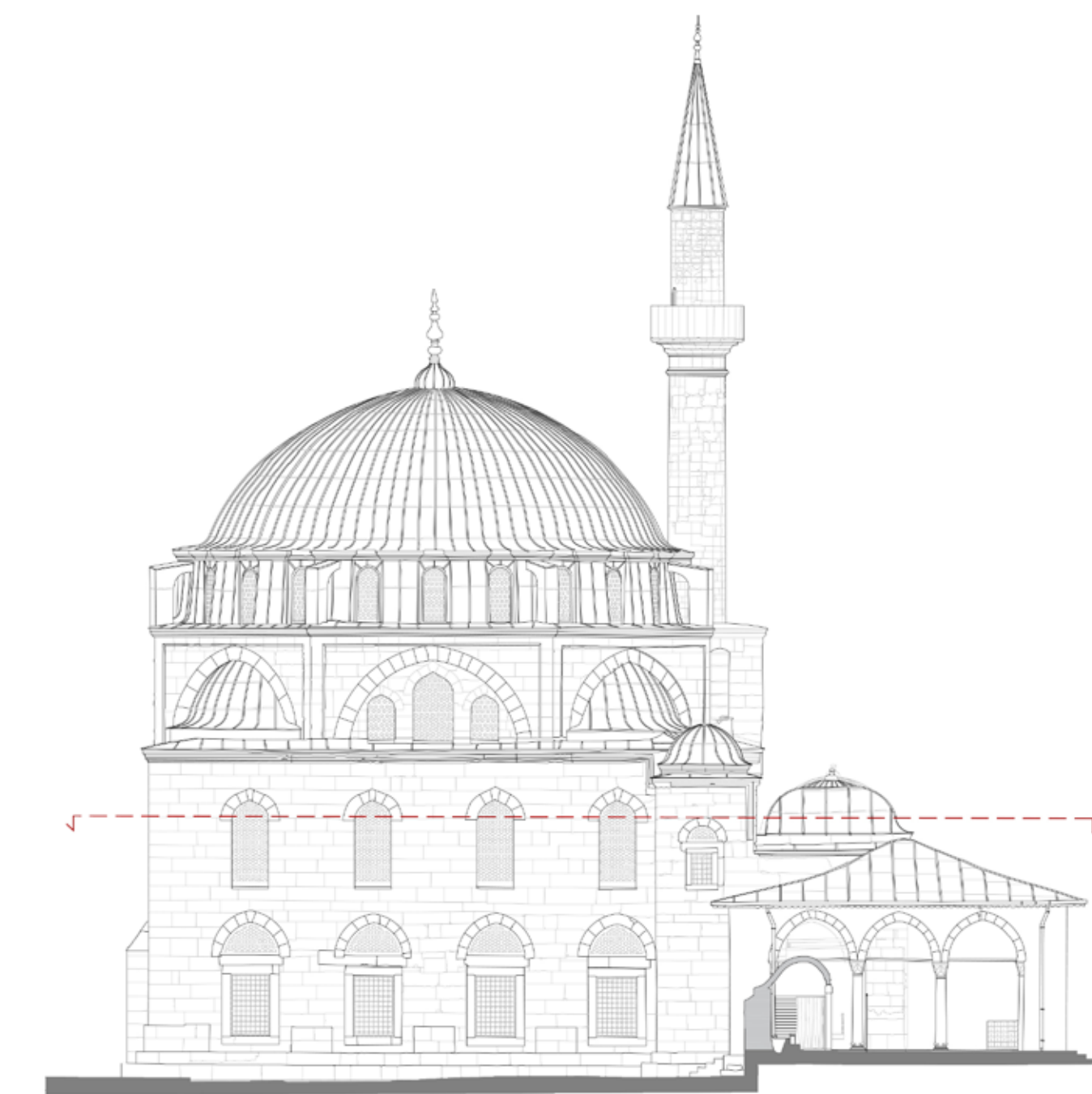
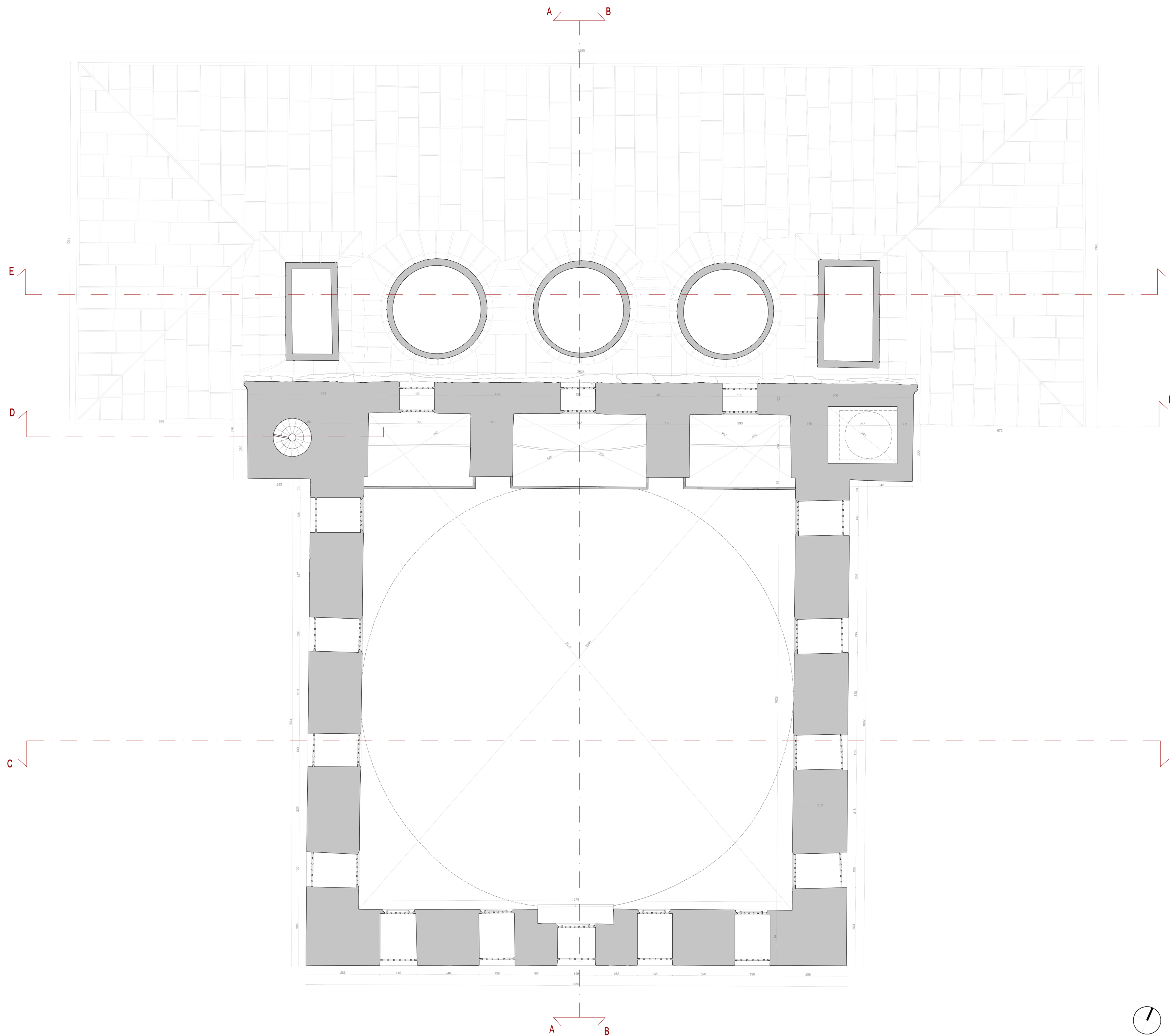





**POLITECNICO DI MILANO**  
 Polo territoriale di Lecco  
 Tesi di Laurea in Ingegneria Edile-Architettura

**Titolo tesi:**  
 La Fabbrica della Moschea

**Alunni:** Chiara Cusolito, Laura Di Marino  
**Relatore:** Elisabetta Rosino  
**Correlatori:** Ressler Silveti, Emre Kishali, Piero Poggiali

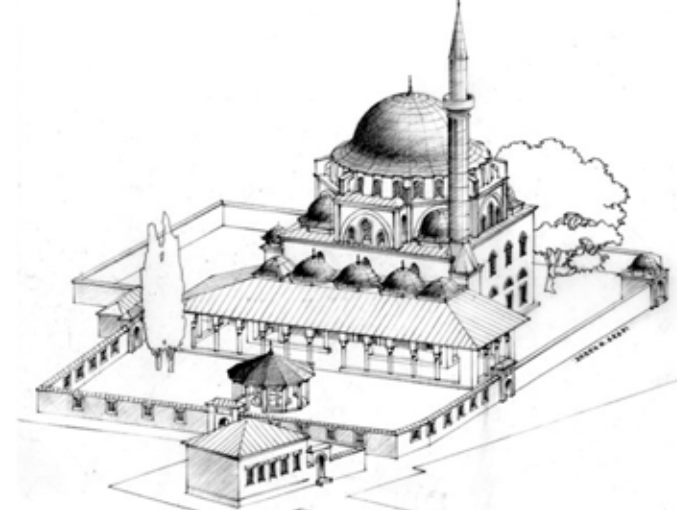
**Luogo:** Città di Izmit, Kocaeli, Turchia  
**Objetto:** Moschea Peter Pasha  
**Descrizione:** Rilevamento geometrico, Pianta sezionata a 8,5m di altezza  
**Inquadramento dell'area:**

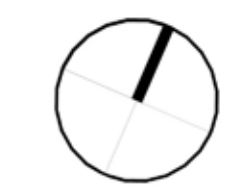
**Anno Accademico:** 2016-2017  
**Scala di rappresentazione:** 1:50  
**Numero di tavola:** 03



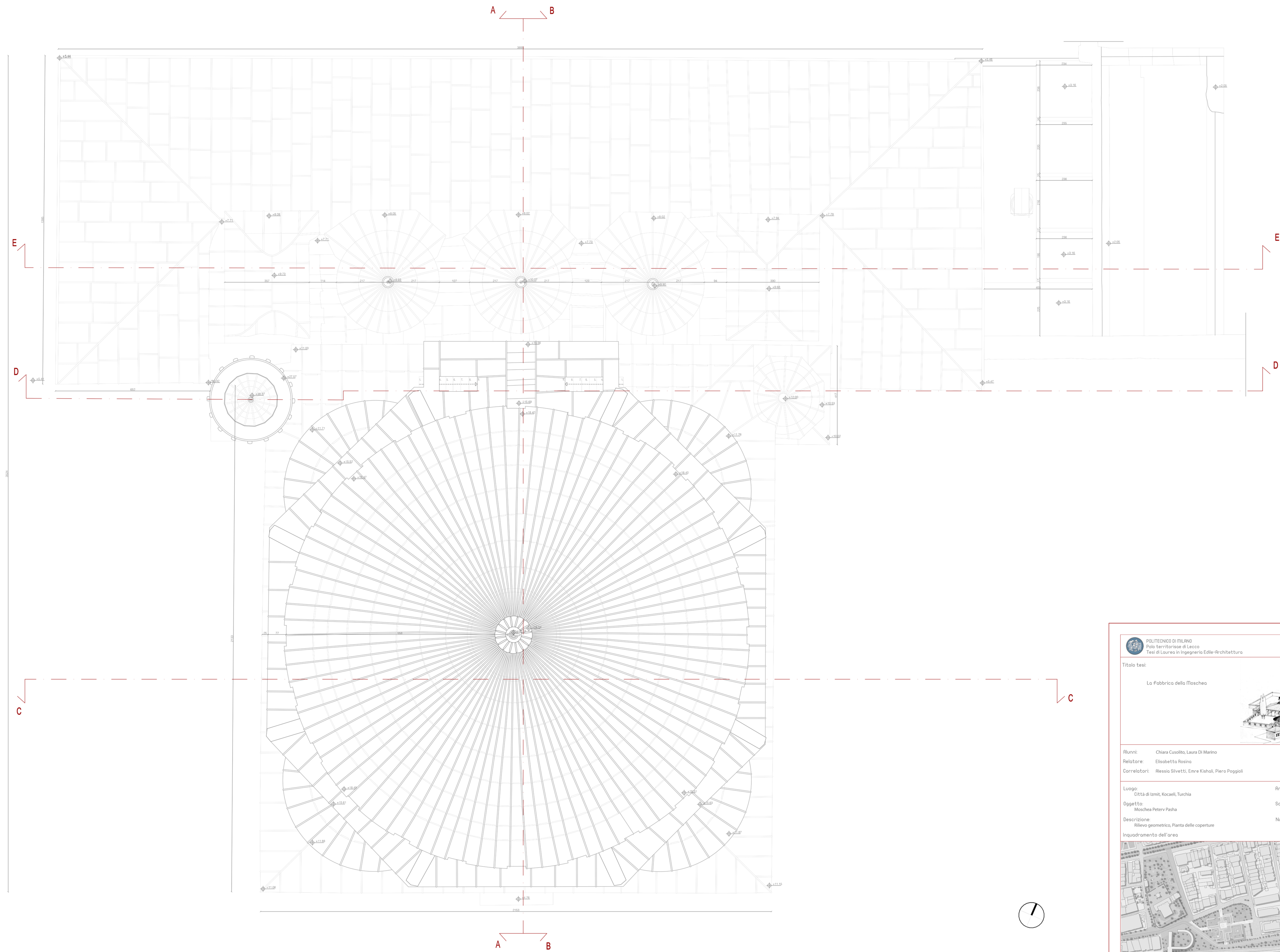

POLITECNICO DI MILANO  
 Polo territoriale di Lecco  
 Tesi di Laurea in Ingegneria Edile-Architettura

Titolo tesi:

La Fabbrica della Moschea

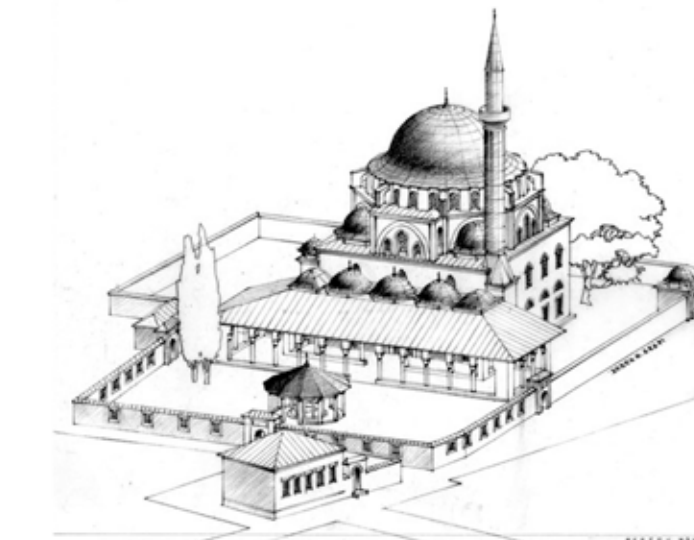

Alunni: Chiara Cusolito, Laura Di Marino

Relatore: Elisabetta Rosino

Correlatori: Riessa Silveti, Emre Kishali, Piero Poggiali

Luogo: Città di Izmit, Kocaeli, Turchia

Oggetto: Moschea Peter Pasha

Descrizione: Rilievo geometrico, Planta delle coperture

Inquadramento dell'area

Anno Accademico: 2016-2017

Scala di rappresentazione: 1:50

Numero di tavola: 04





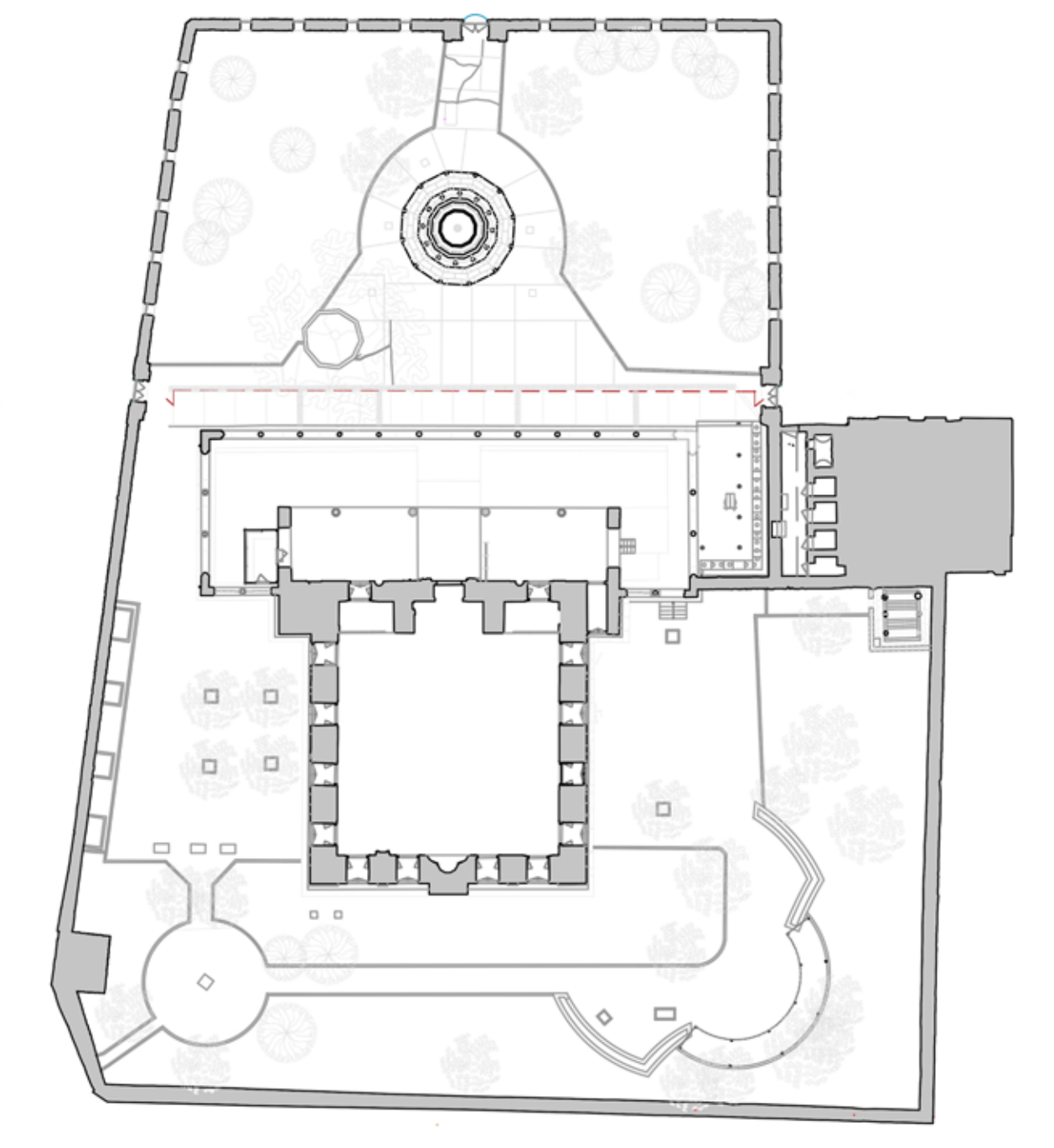
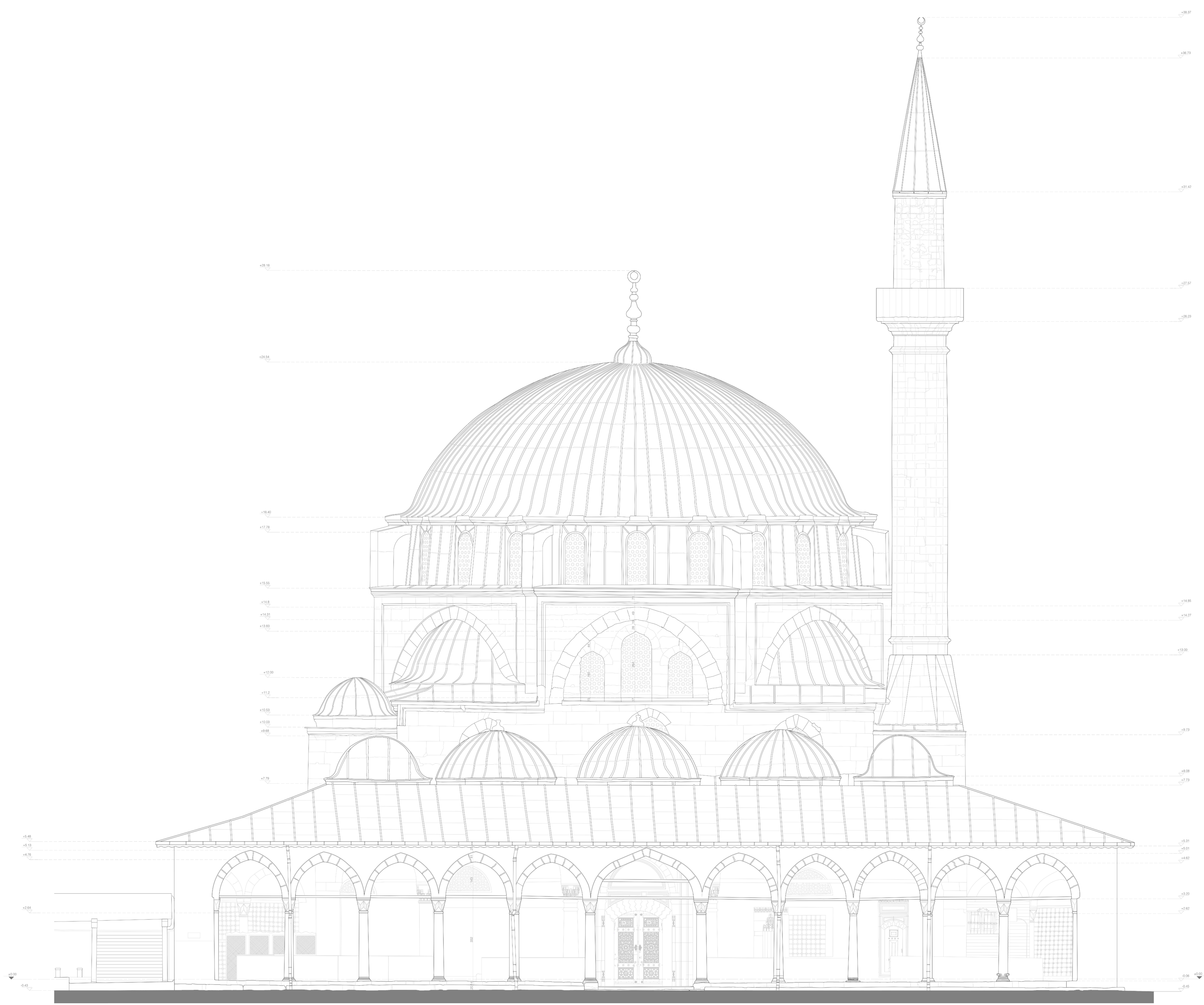



**POLITECNICO DI MILANO**  
 Polo territoriale di Lecco  
 Tesi di Laurea in Ingegneria Edile-Architettura

**Titolo tesi:**  
 La Fabbrica della Moschea

**Alunni:** Chiara Cusolito, Laura Di Marino  
**Relatore:** Elisabetta Rosino  
**Correlatori:** Ressler Silveti, Emre Kishali, Piero Poggiali

**Luogo:** Città di Izmit, Kocaeli, Turchia  
 **Oggetto:** Moschea Petev Pasha  
**Descrizione:** Rilievo geometrico, Prospetto Nord-Ovest  
**Inquadramento dell'area:**

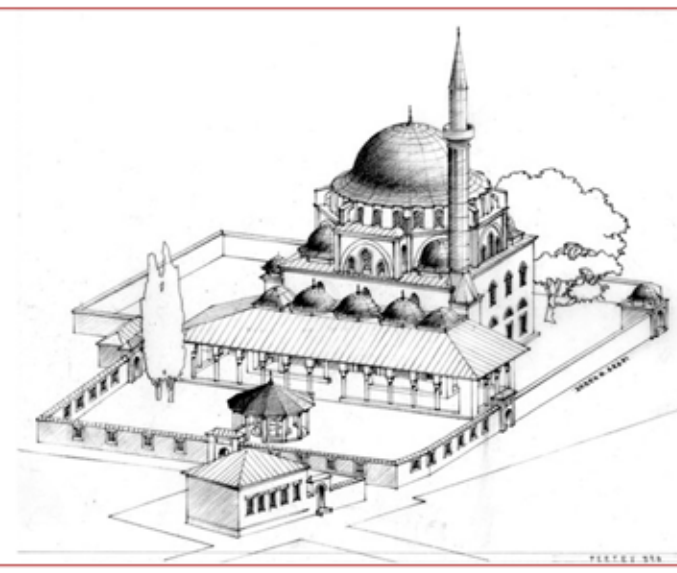
**Anno Accademico:** 2016-2017  
**Scala di rappresentazione:** 1:50  
**Numero di tavola:** 05





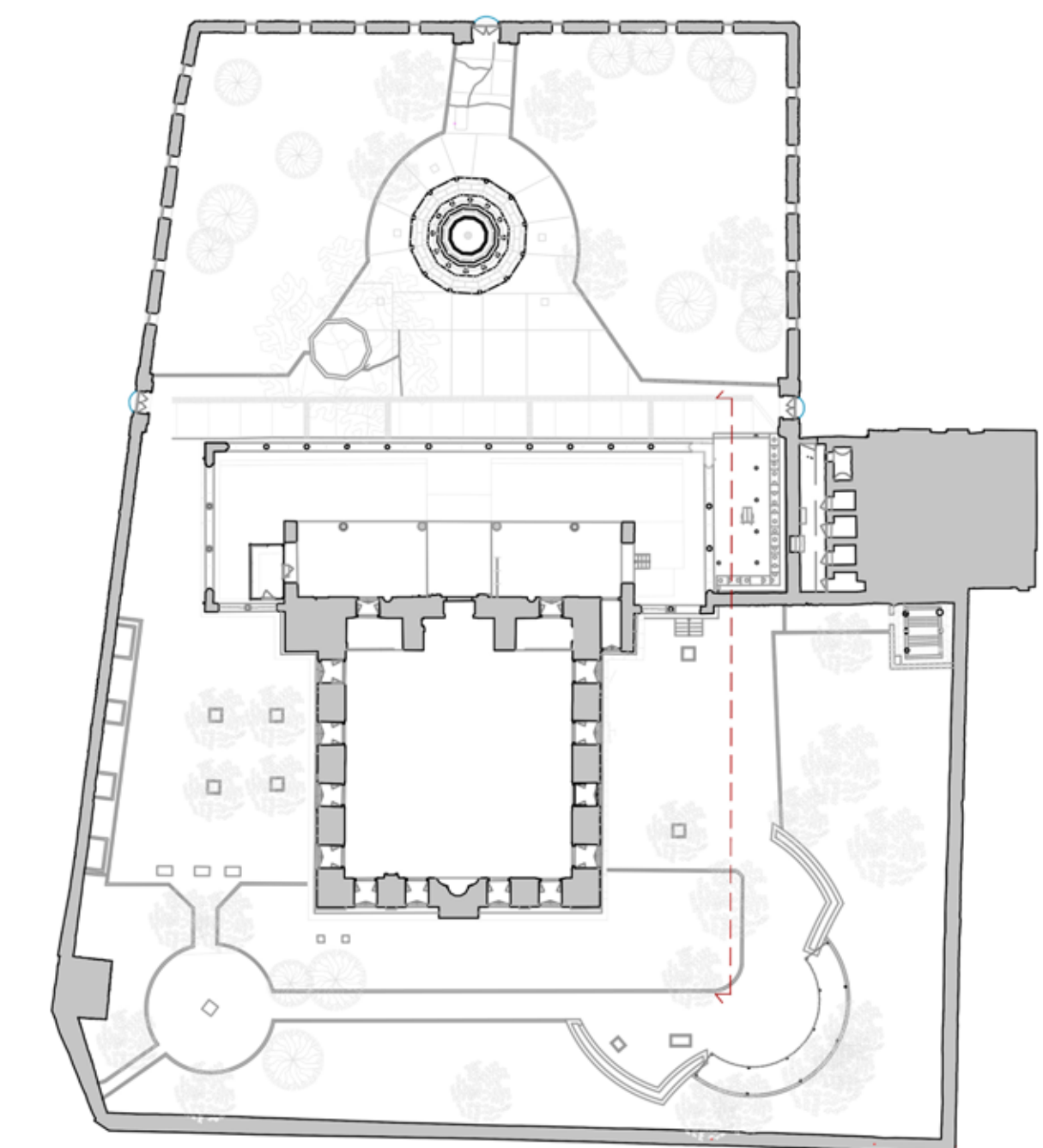
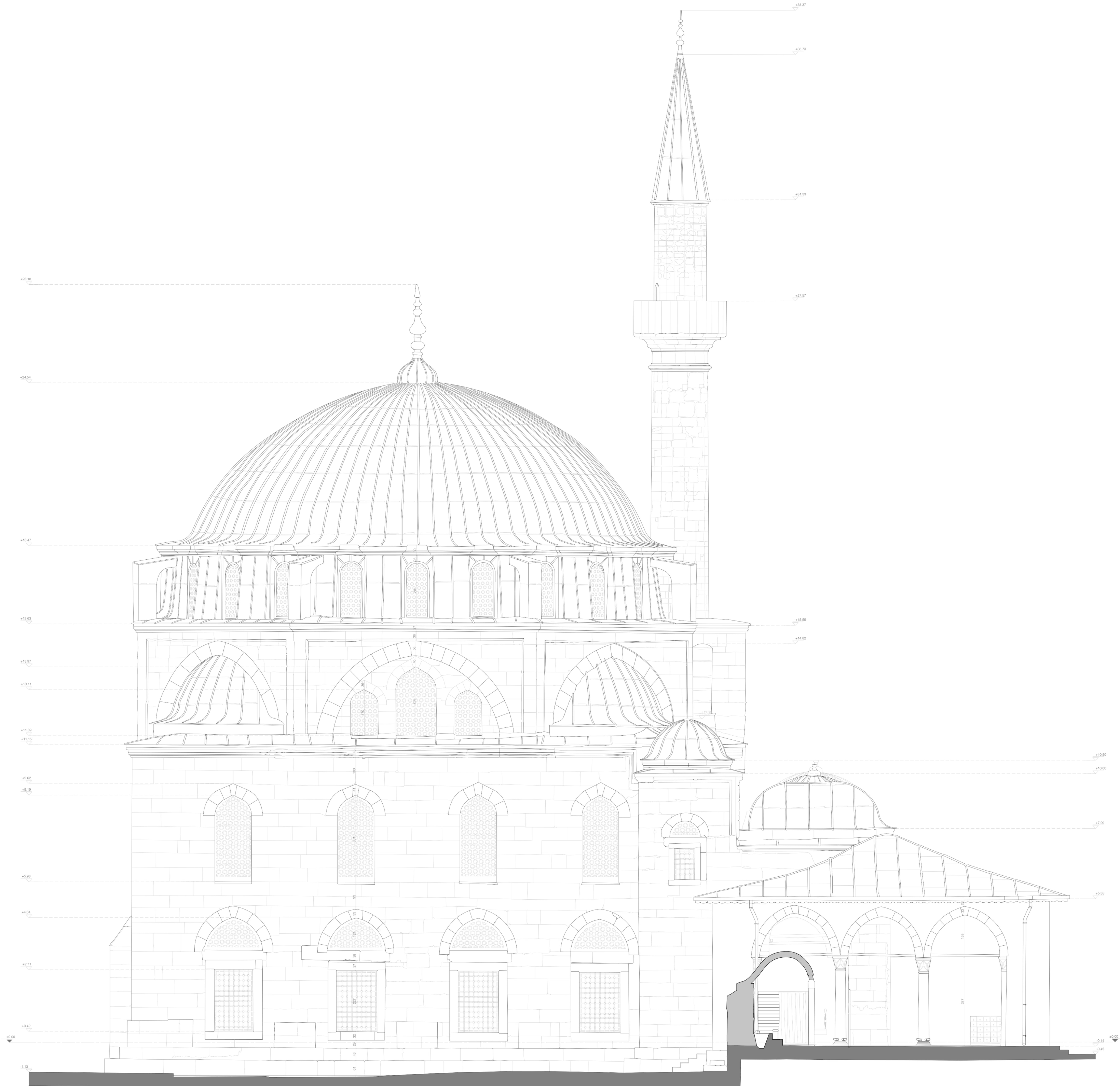

POLITECNICO DI MILANO  
 Polo territoriale di Lecco  
 Tesi di Laurea in Ingegneria Edile-Architettura

Titolo tesi:  
 La Fabbrica della Moschea

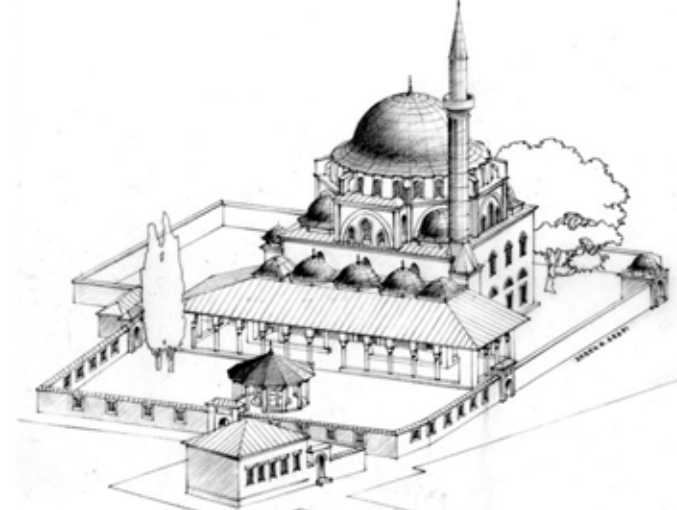

Alunni: Chiara Cusolito, Laura Di Marino  
 Relatore: Elisabetta Rosino  
 Correlatori: Ressler Silveti, Emre Kishali, Piero Poggiali

Luogo: Città di Izmit, Kocaeli, Turchia  
 Oggetto: Moschea Peteriv Pasa  
 Descrizione: Rilievo geometrico, Prospetto Nord-Est  
 Inquadramento dell'area

Anno Accademico: 2016-2017  
 Scala di rappresentazione: 1:50  
 Numero di tavola: 06





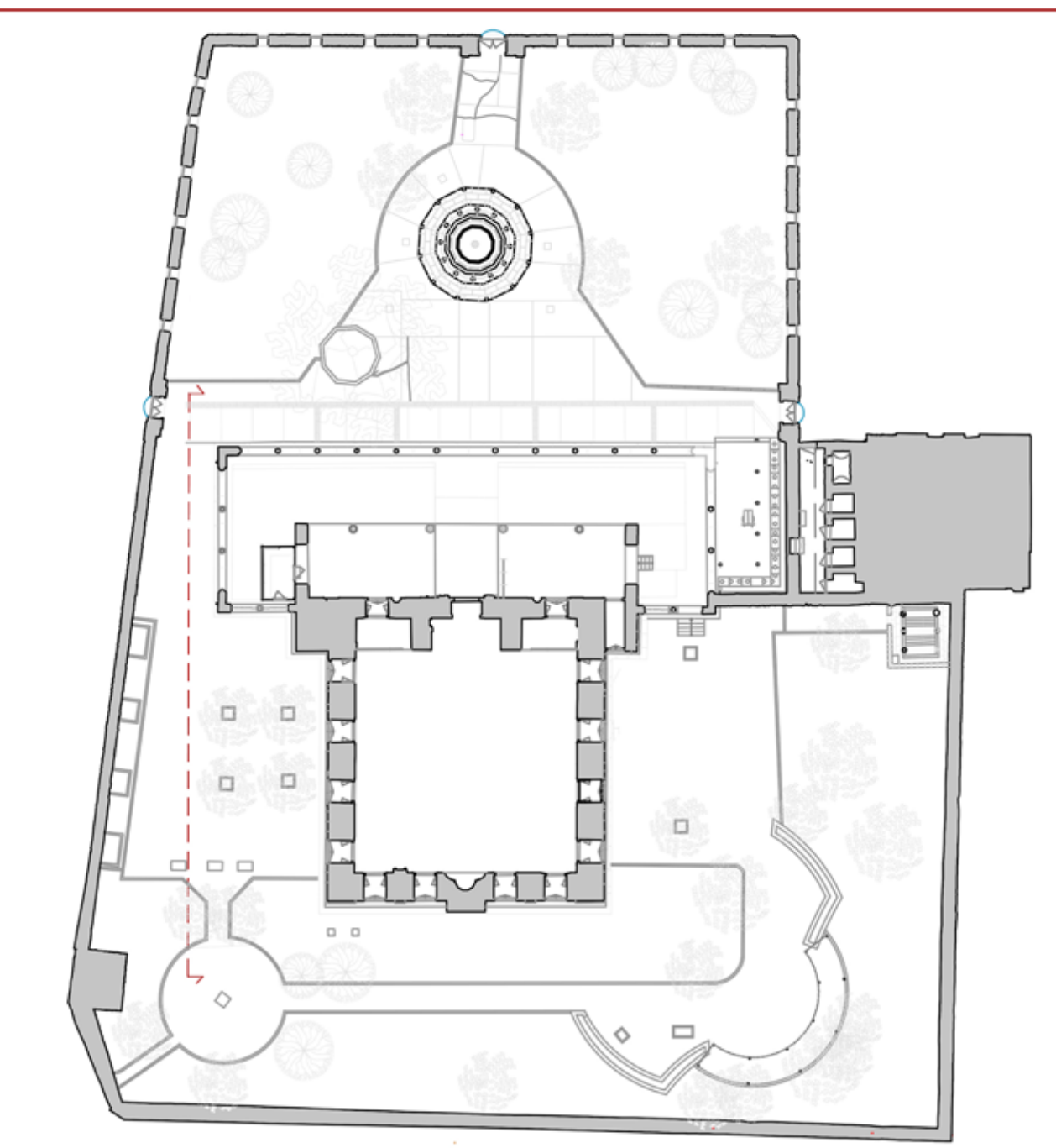



**POLITECNICO DI MILANO**  
 Polo territoriale di Lecco  
 Tesi di Laurea in Ingegneria Edile-Architettura

**Titolo tesi:**  
 La Fabbrica della Moschea

**Alunni:** Chiara Cusolito, Laura Di Marino  
**Relatore:** Elisabetta Rosino  
**Correlatori:** Ressler Silveti, Emre Kishali, Piero Poggiali

**Luogo:** Città di Izmit, Kocaeli, Turchia  
**Descrizione:** Rilievo geometrico, Prospetto Sud-Ovest  
**Inquadramento dell'area:**

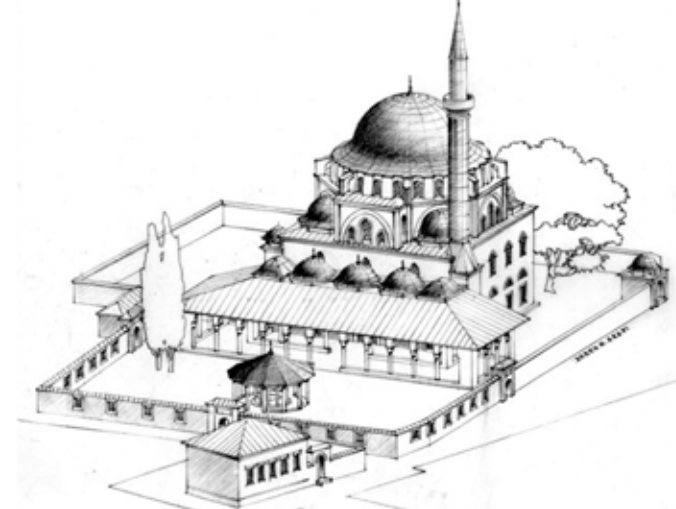
**Anno Accademico:** 2016-2017  
**Scala di rappresentazione:** 1:50  
**Numero di tavola:** 07





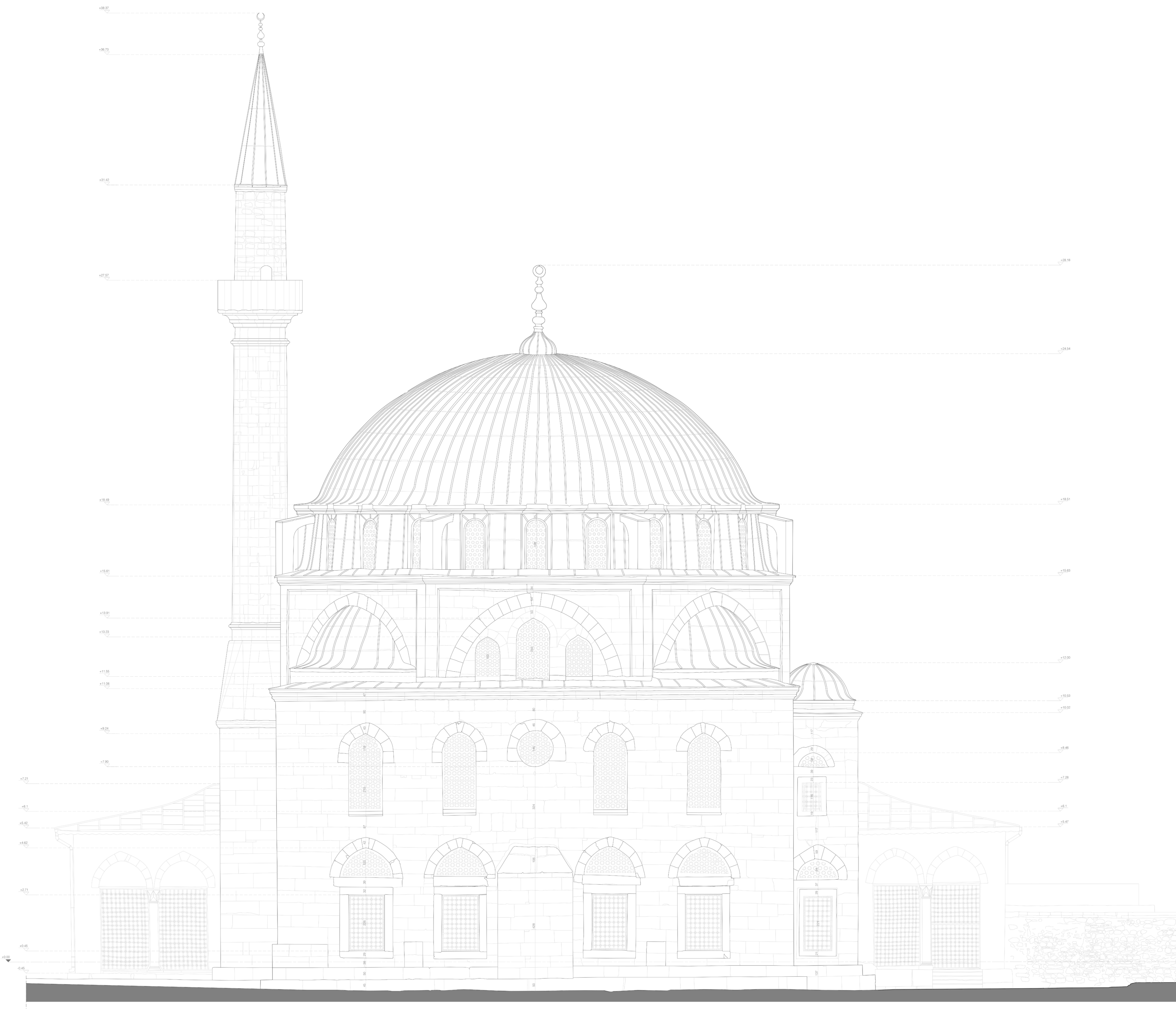
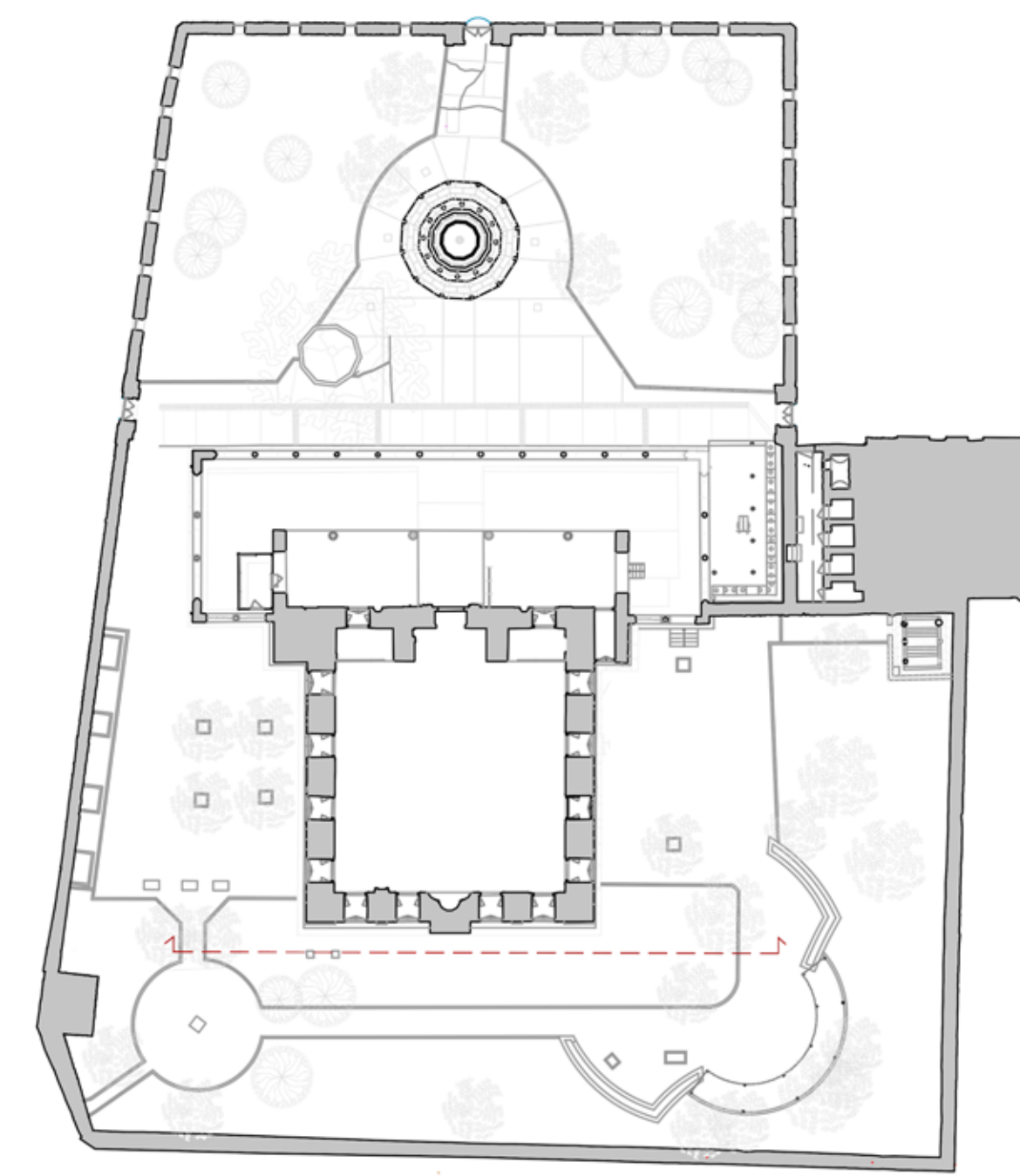

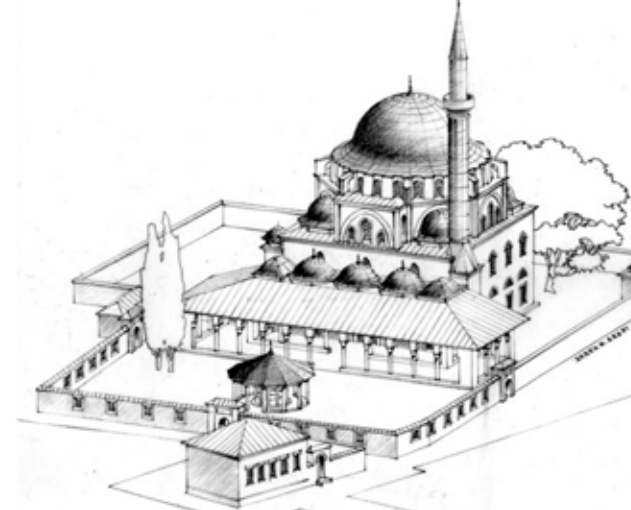

POLITECNICO DI MILANO  
 Polo territoriale di Lecco  
 Tesi di Laurea in Ingegneria Edile-Architettura

Titolo tesi:  
 La Fabbrica della Moschea



Alunni: Chiara Cusolito, Laura Di Marino  
 Relatore: Elisabetta Rosino  
 Correlatori: Ressler Silveti, Emre Kishali, Piero Poggiali

Luogo: Città di Izmit, Kocaeli, Turchia  
 Oggetto: Moschea Peter V Pasha  
 Descrizione: Rilievo geometrico, Prospetto Sud-Est  
 Inquadramento dell'area

Anno Accademico: 2016-2017  
 Scala di rappresentazione: 1:50  
 Numero di tavola: 08





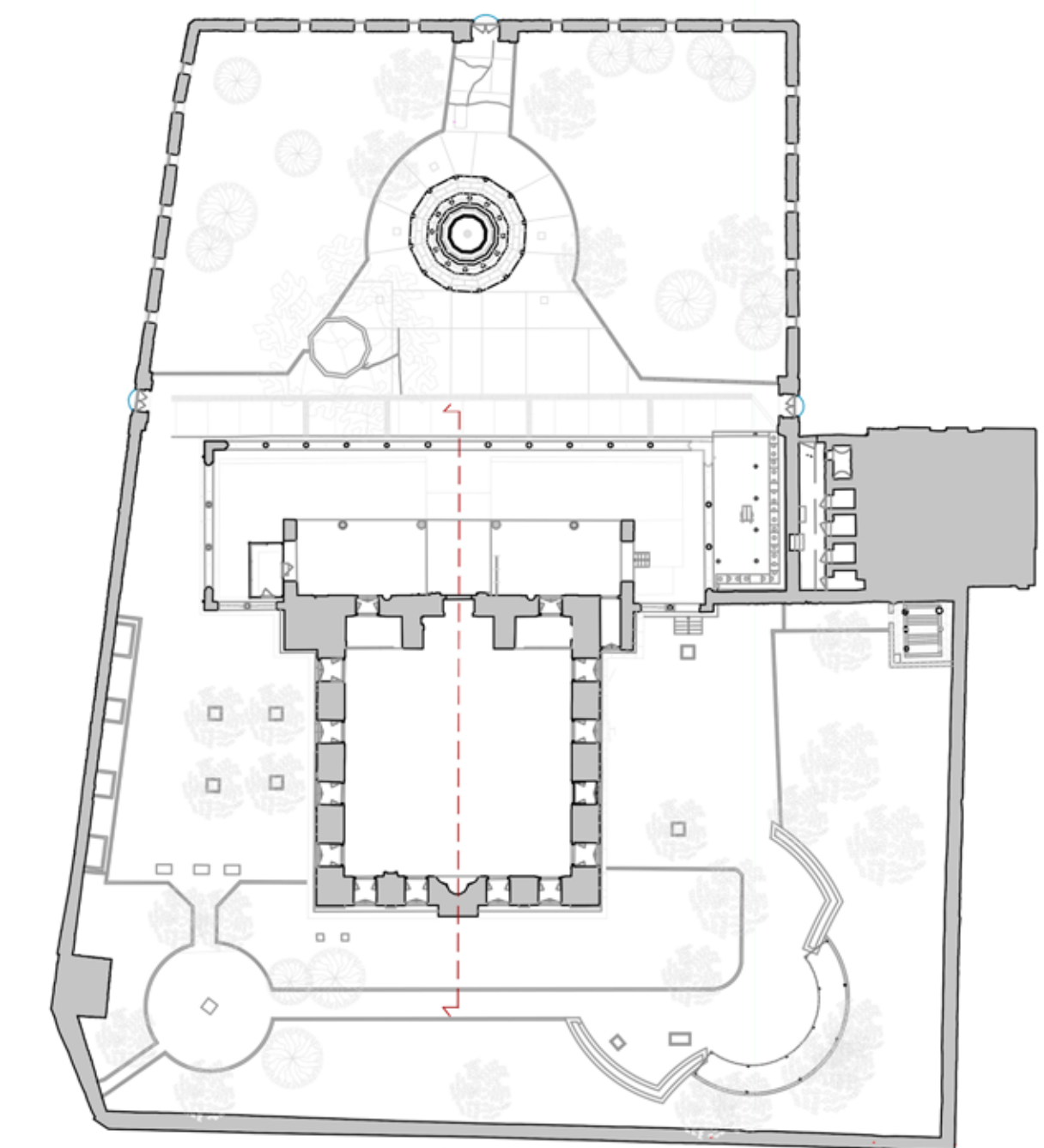

**POLITECNICO DI MILANO**  
 Polo territoriale di Lecco  
 Tesi di Laurea in Ingegneria Edile-Architettura

**Titolo tesi:**  
 La Fabbrica della Moschea

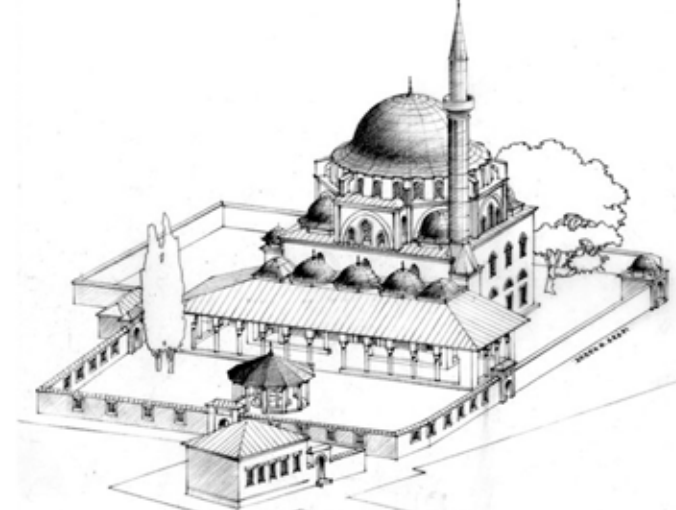

**Alunni:** Chiara Cusolito, Laura Di Marino  
**Relatore:** Elisabetta Rosino  
**Correlatori:** Ressler Silveti, Emre Kishali, Piero Poggiali

**Luogo:** Città di Izmit, Kocaeli, Turchia  
 **Oggetto:** Moschea Peter Pasha  
**Descrizione:** Rilievo geometrico, Sezione A-A  
**Inquadramento dell'area:**

**Anno Accademico:** 2016-2017  
**Scala di rappresentazione:** 1:50  
**Numero di tavola:** 09





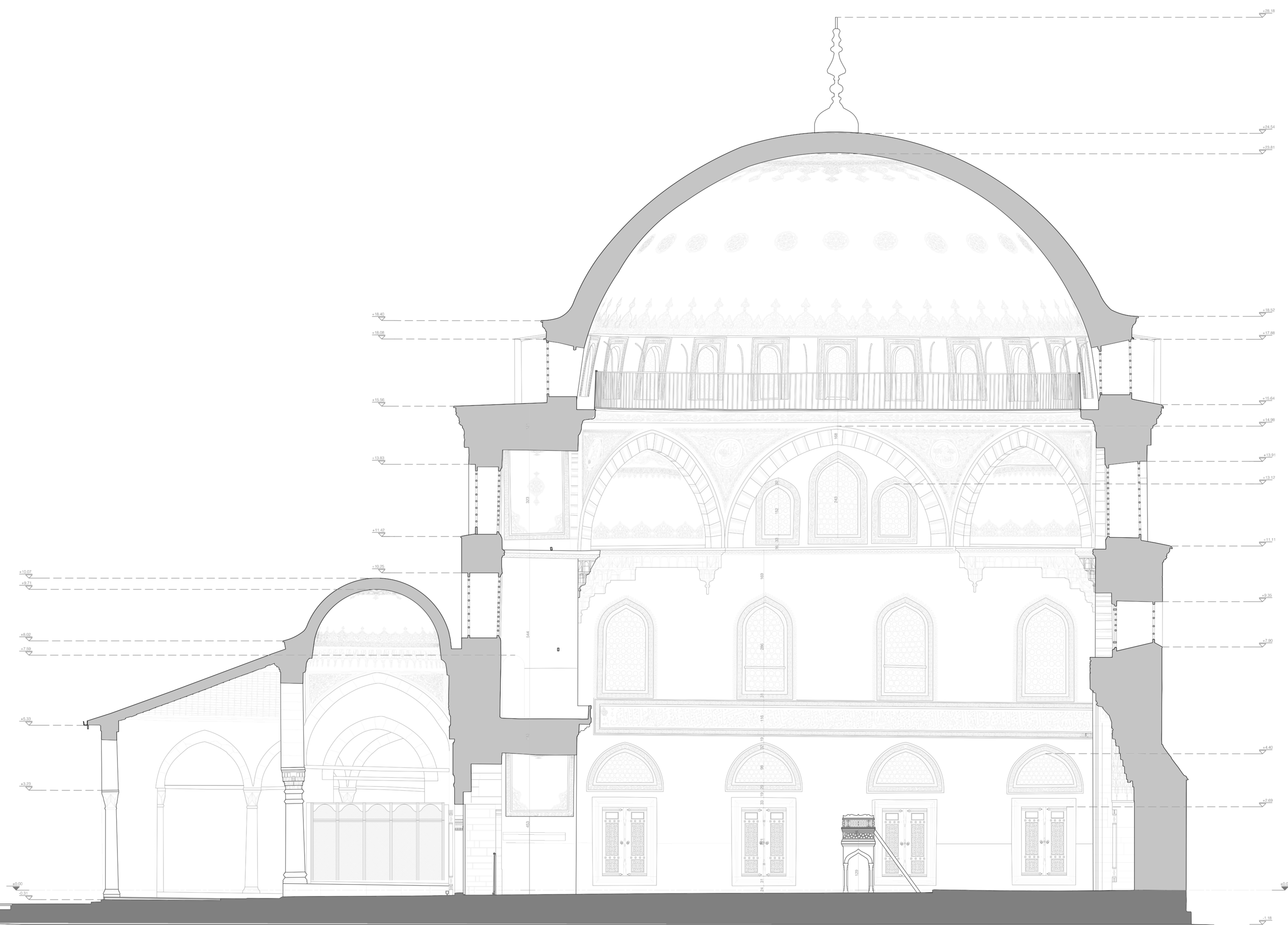
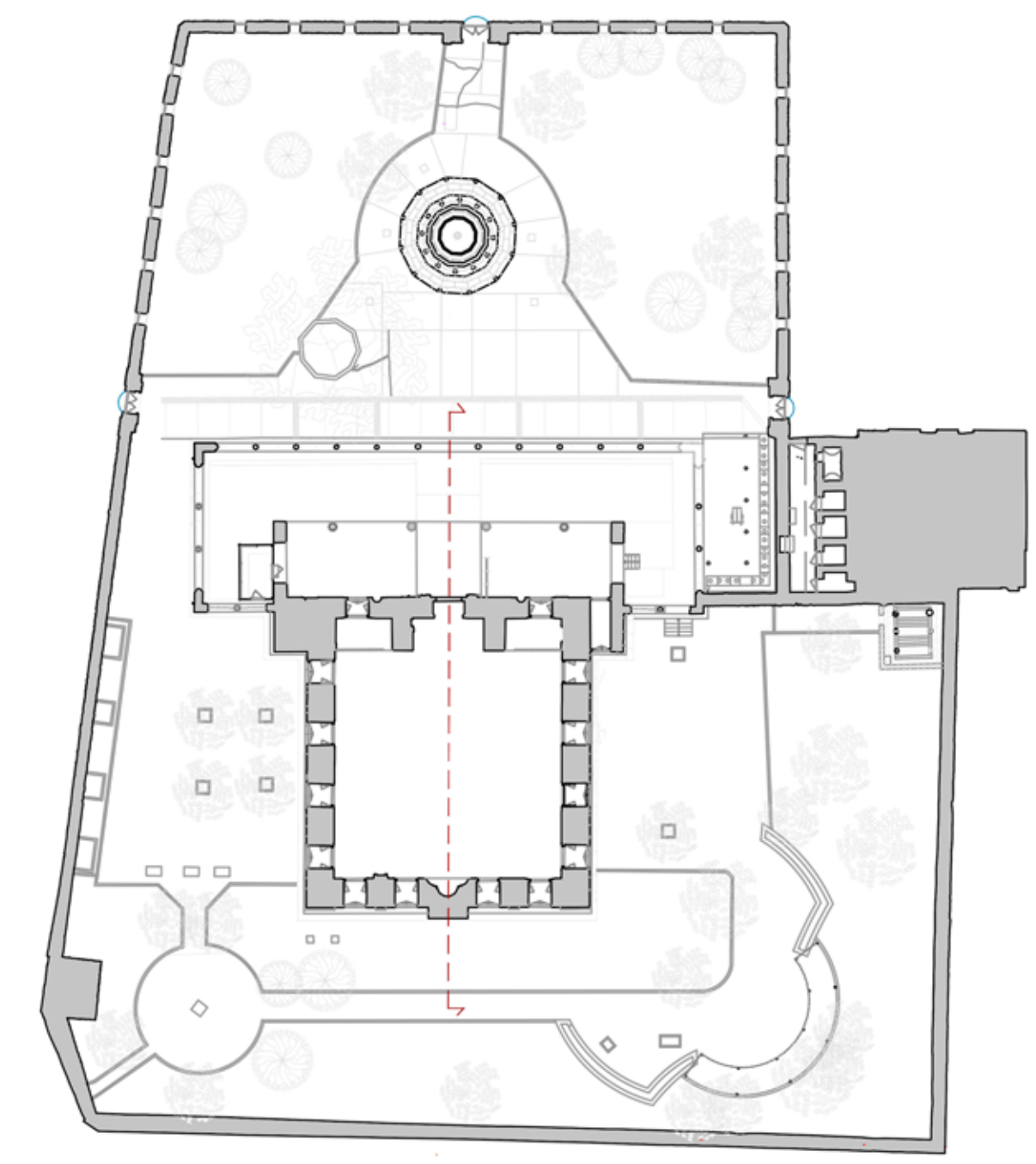



**POLITECNICO DI MILANO**  
 Polo territoriale di Lecco  
 Tesi di Laurea in Ingegneria Edile-Architettura

**Titolo tesi:**  
 La Fabbrica della Moschea

**Alunni:** Chiara Cusolito, Laura Di Marino  
**Relatore:** Elisabetta Rosino  
**Correlatori:** Ressler Silveti, Emre Kishali, Piero Poggiali

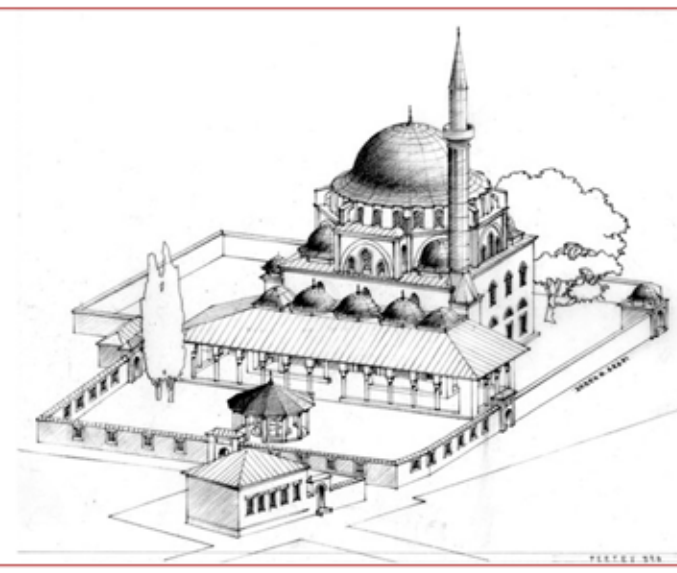
**Luogo:** Città di Izmit, Kocaeli, Turchia  
**Anno Accademico:** 2016-2017  
**Oggetto:** Moschea Petev Pasha  
**Scala di rappresentazione:** 1:50  
**Descrizione:** Rilievo geometrico, Sezione B-B  
**Numero di tavola:** 10  
**Inquadramento dell'area:**





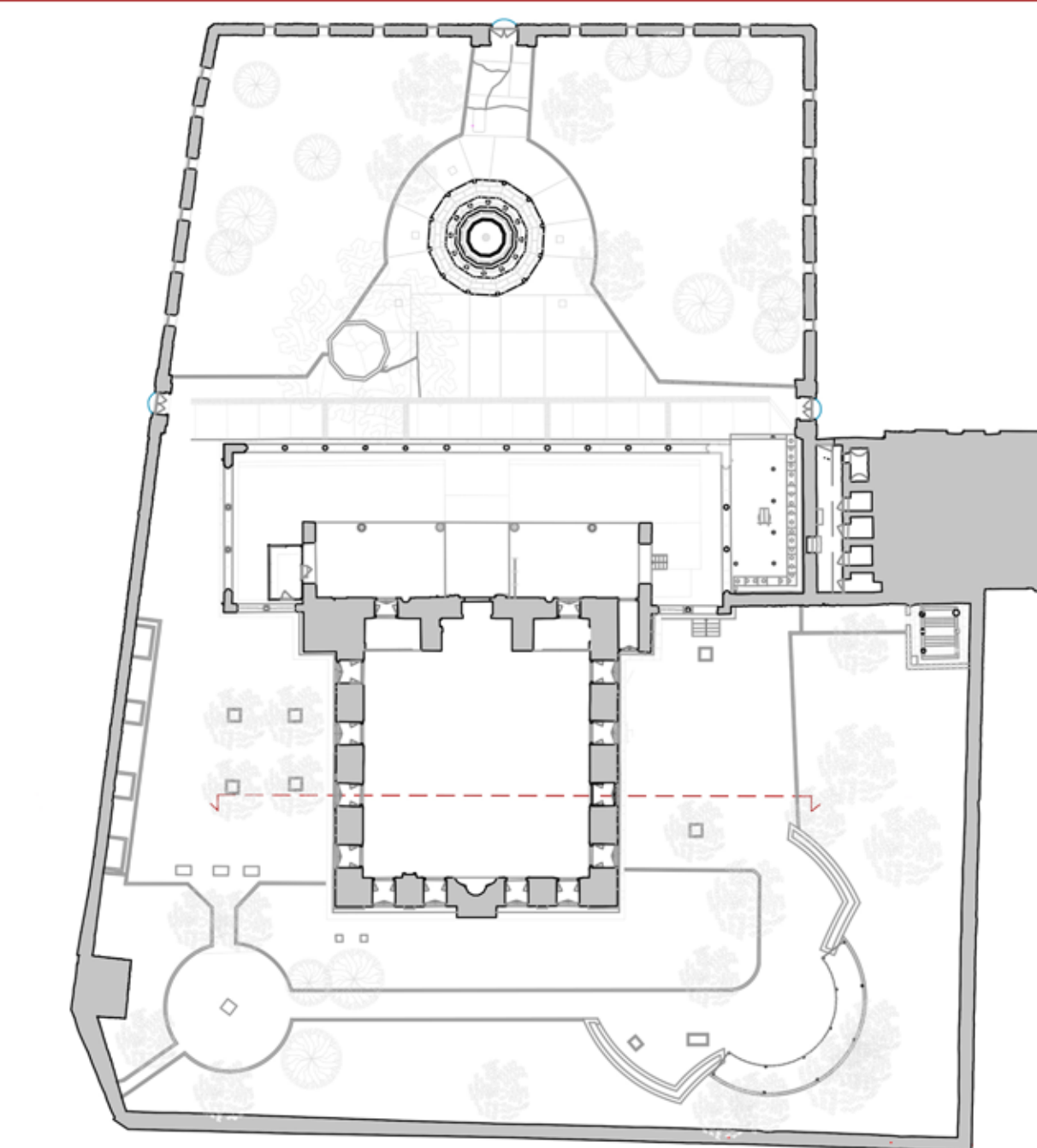
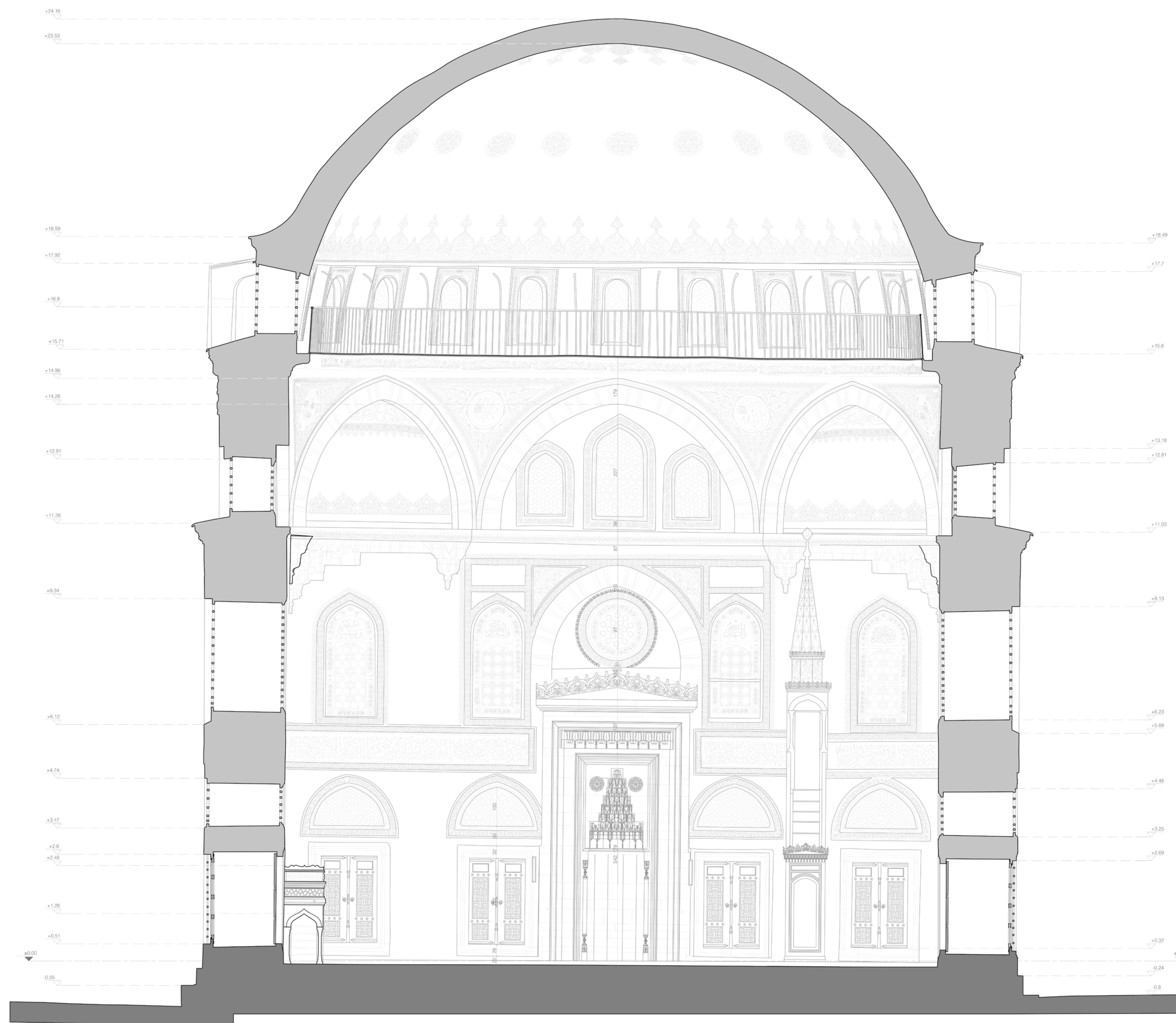

POLITECNICO DI MILANO  
 Polo territoriale di Lecco  
 Tesi di Laurea in Ingegneria Edile-Architettura

Titolo tesi:  
 La Fabbrica della Moschea

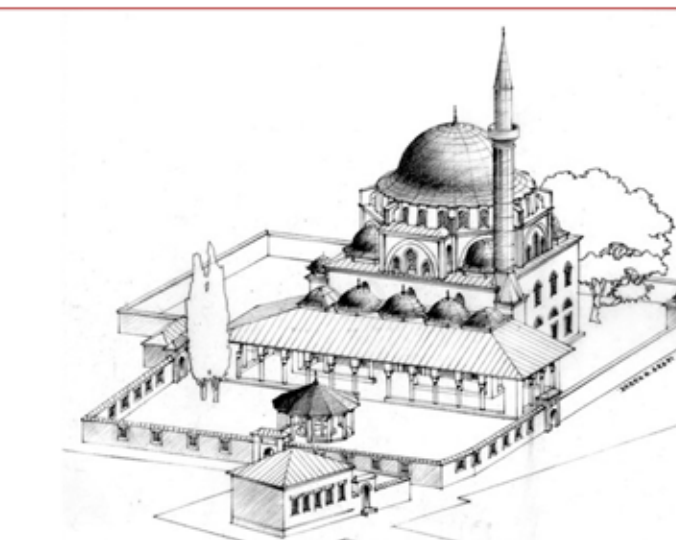



Alunni: Chiara Cusolito, Laura Di Marino  
 Relatore: Elisabetta Rosino  
 Correlatori: Ressler Silveti, Emre Kishali, Piero Poggiali

Luogo: Città di Izmit, Kocaeli, Turchia  
 Anno Accademico: 2016-2017  
 Oggetto: Moschea Peter Pasha  
 Scala di rappresentazione: 1:50  
 Descrizione: Rilievo geometrico, Sezione C-C  
 Numero di tavola: 11  
 Inquadramento dell'area



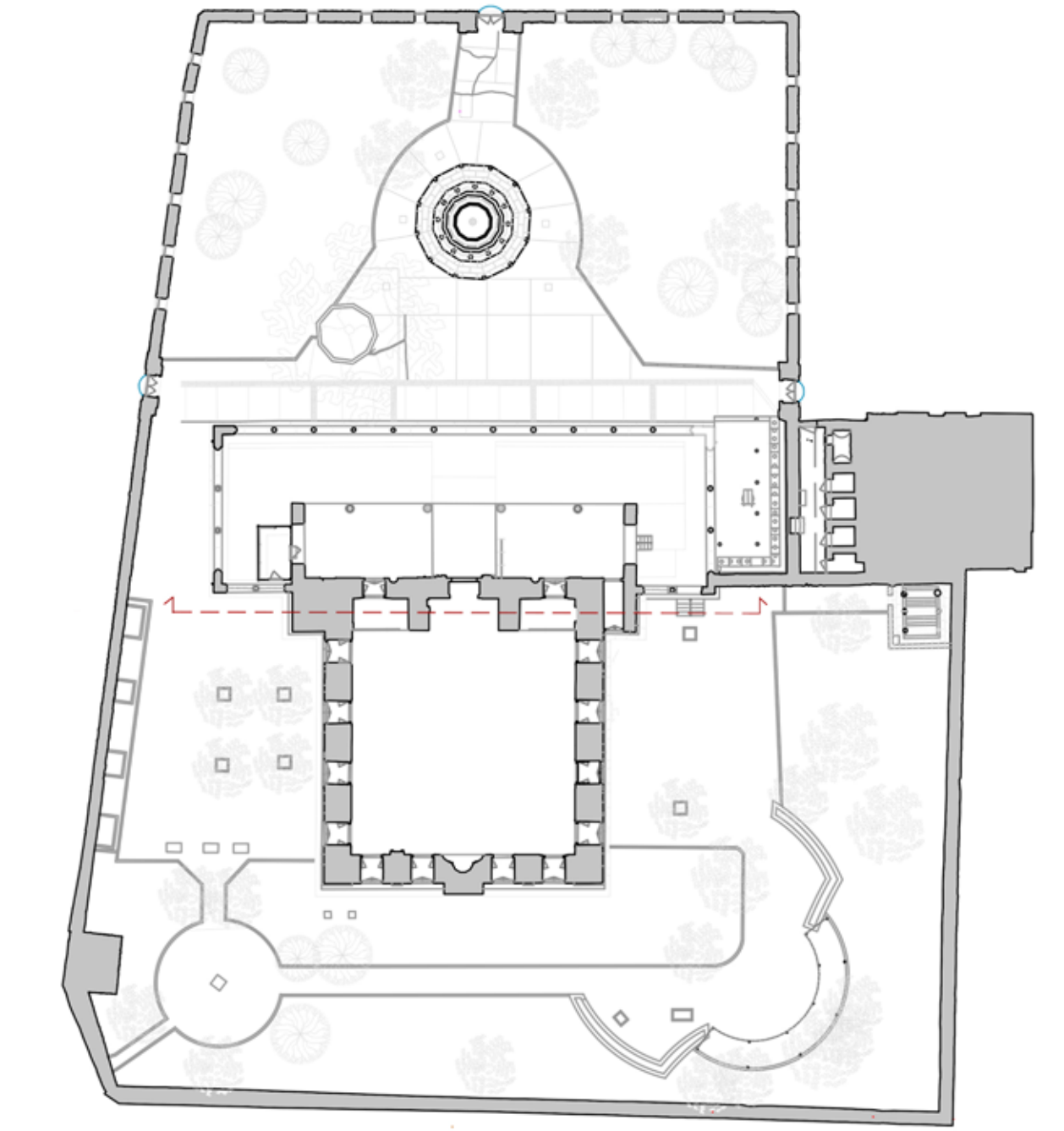
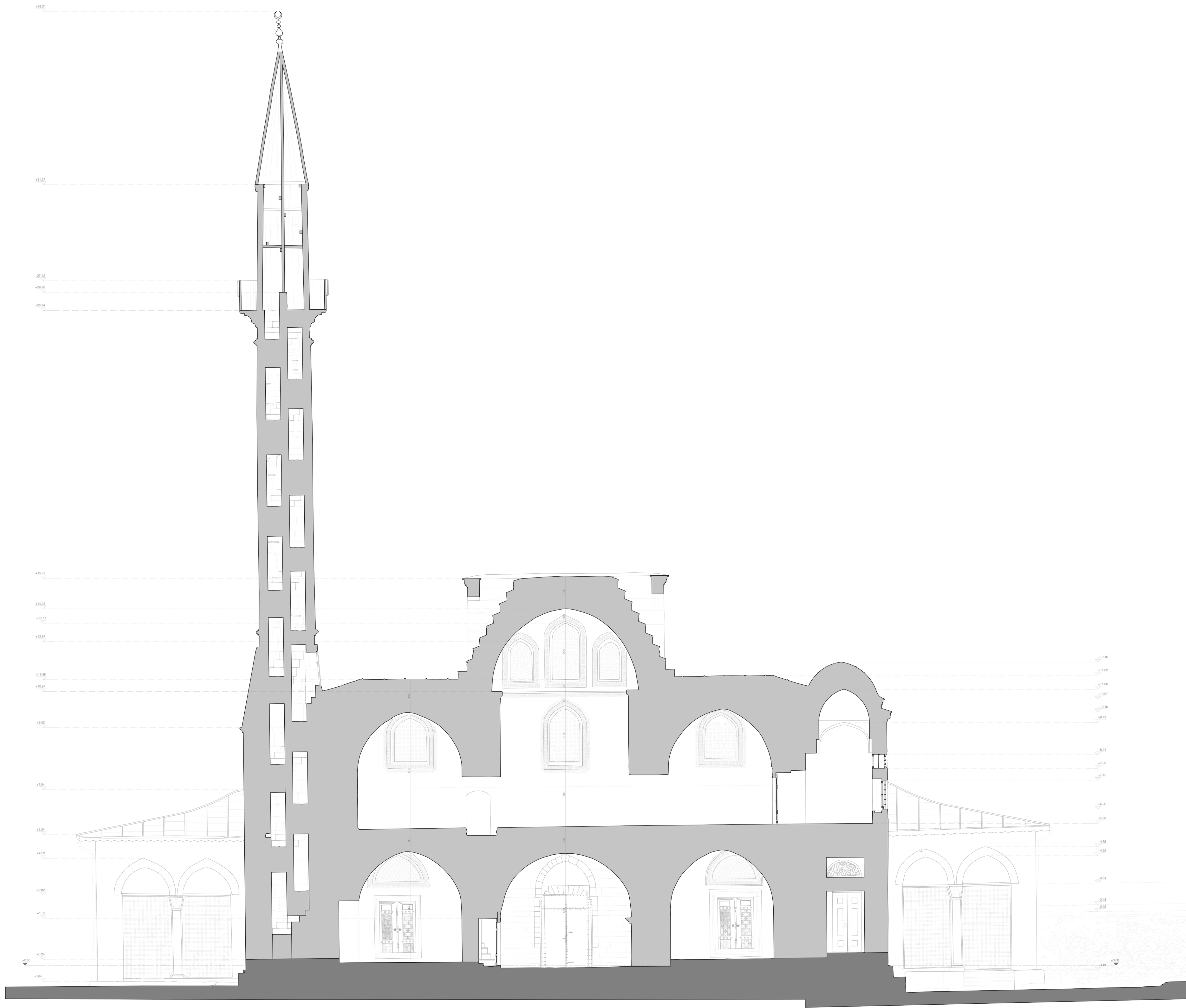



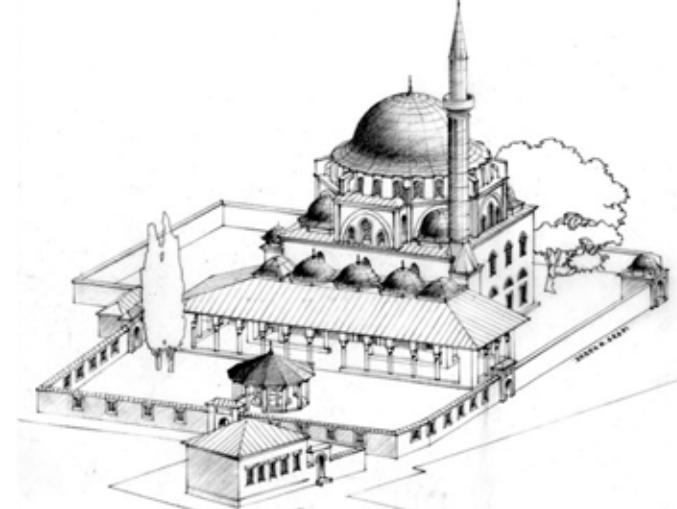

**POLITECNICO DI MILANO**  
 Polo territoriale di Lecco  
 Tesi di Laurea in Ingegneria Edile-Architettura

**Titolo tesi:**  
 La Fabbrica della Moschea



**Alunni:** Chiara Cusolito, Laura Di Marino  
**Relatore:** Elisabetta Rosino  
**Correlatori:** Ressler Silveti, Emre Kishali, Piero Poggiali

**Luogo:** Città di Izmit, Kocaeli, Turchia  
 **Oggetto:** Moschea Peterv Pasha  
**Descrizione:** Rilievo geometrico, Sezione D-D  
**Inquadramento dell'area:**

**Anno Accademico:** 2016-2017  
**Scala di rappresentazione:** 1:50  
**Numero di tavola:** 12





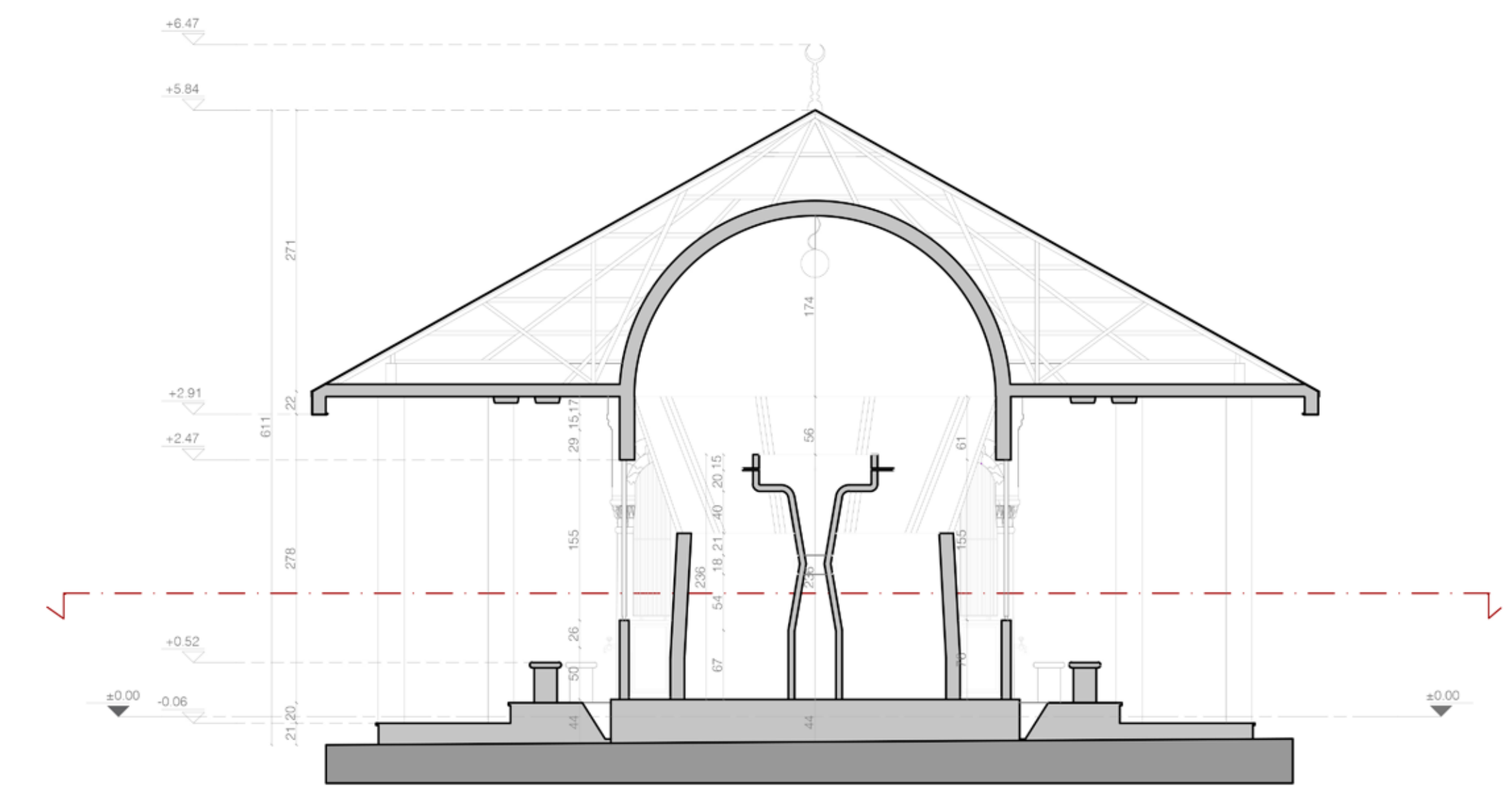
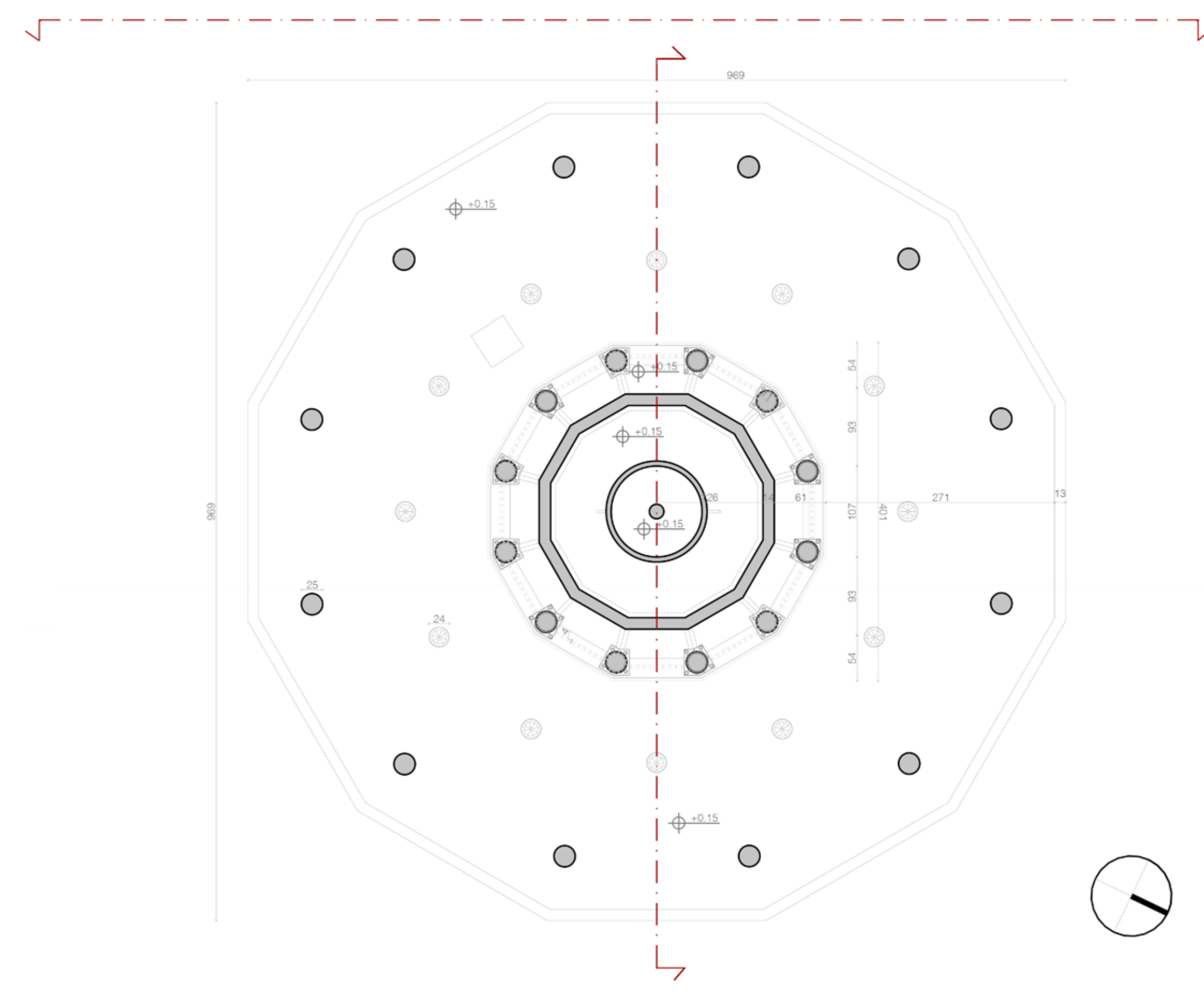
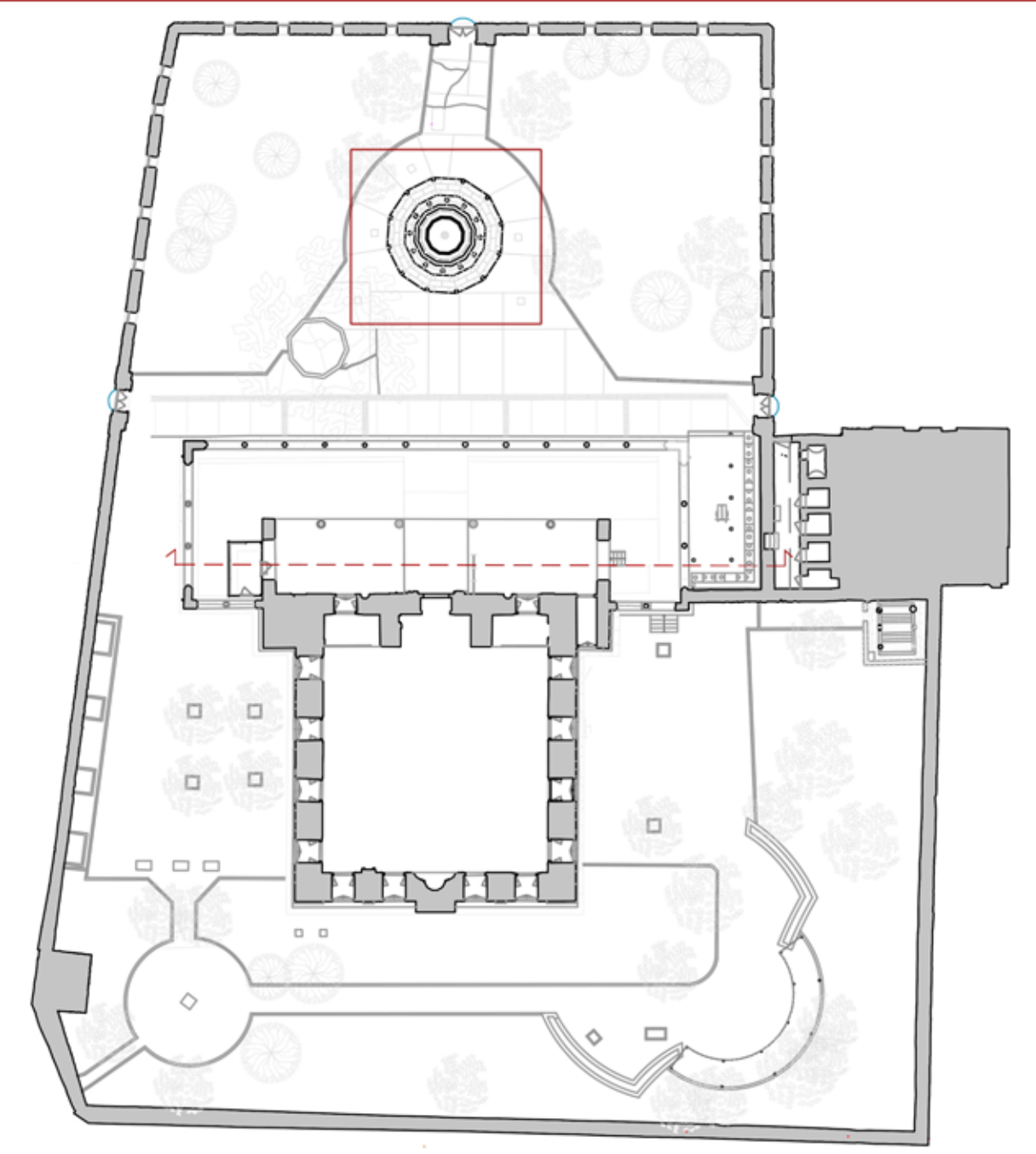
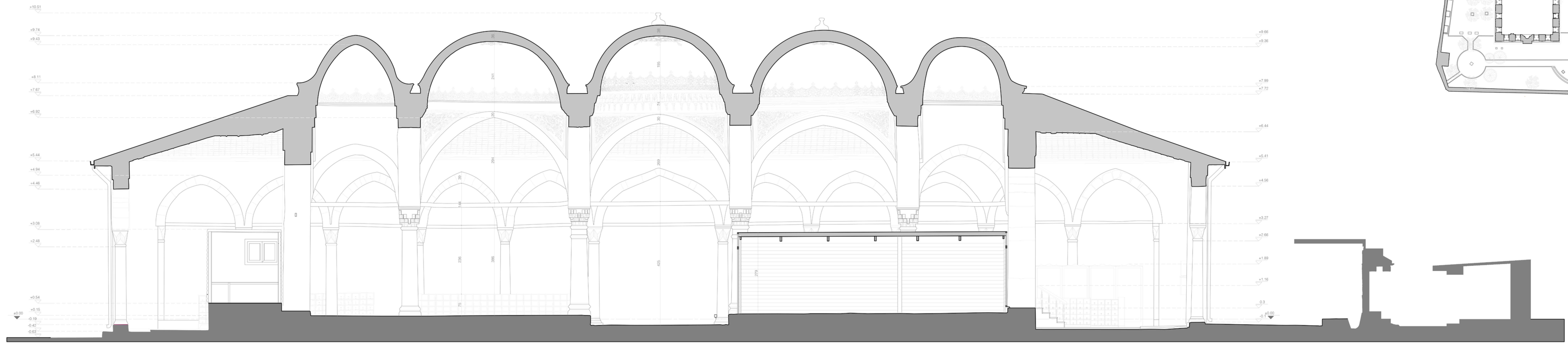

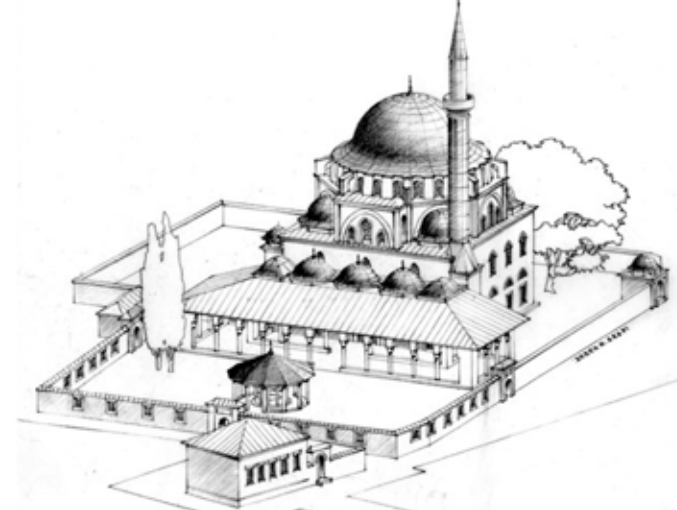

POLITECNICO DI MILANO  
 Polo territoriale di Lecco  
 Tesi di Laurea in Ingegneria Edile-Architettura

**Titolo tesi:**  
 La Fabbrica della Moschea



**Alunni:** Chiara Cusolito, Laura Di Marino  
**Relatore:** Elisabetta Rosino  
**Correlatori:** Riessia Silveti, Emre Kishali, Piero Poggiali

**Luogo:** Città di Izmit, Kocaeli, Turchia  
**Anno Accademico:** 2016-2017  
**Descrizione:** Rilievo geometrico, Sezione E-E e lavatoio  
**Scala di rappresentazione:** 1:50  
**Inquadramento dell'area:** Numero di tavola: 13





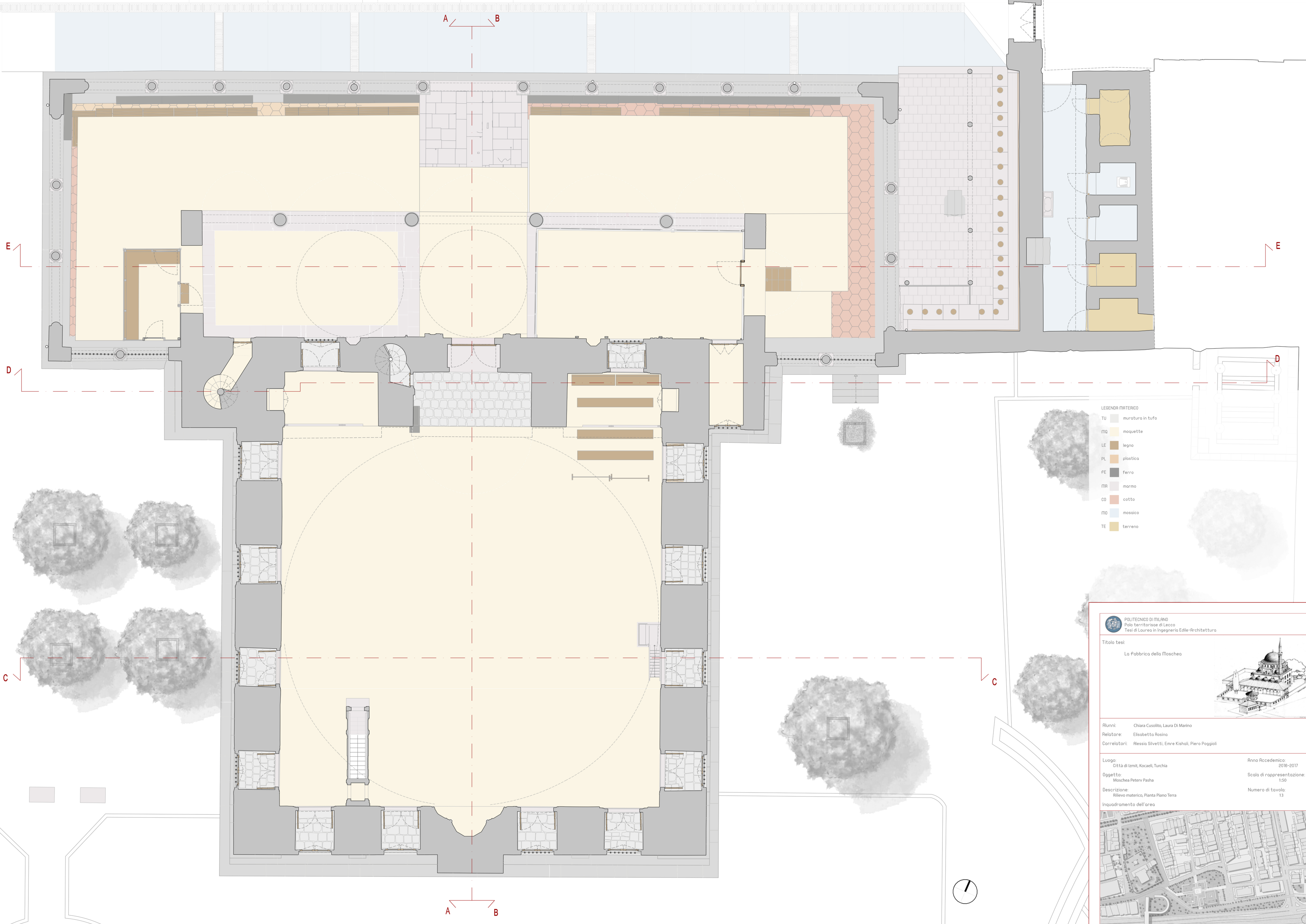

**POLITECNICO DI MILANO**  
 Polo territoriale di Lecco  
 Tesi di Laurea in Ingegneria Edile-Architettura

**Titolo tesi:**  
 La Fabbrica della Moschea

**Alunni:** Chiara Cusolito, Laura Di Marino  
**Relatore:** Elisabetta Rosino  
**Correlatori:** Riessia Silveti, Emre Kishali, Piero Poggiali

**Luogo:** Città di Izmit, Kocaeli, Turchia  
 **Oggetto:** Moschea Peter Pasha  
 **Descrizione:** Rilievo materico, Pianta Piano Terra  
 **Inquadramento dell'area:**

**Anno Accademico:** 2016-2017  
**Scala di rappresentazione:** 1:50  
**Numero di tavola:** 13

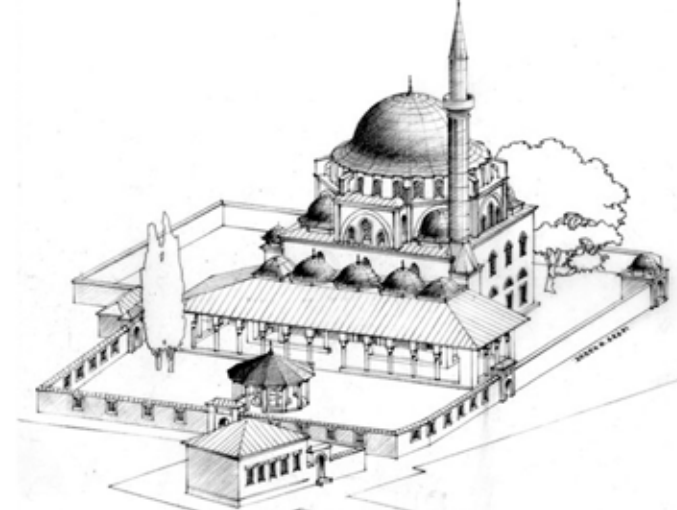



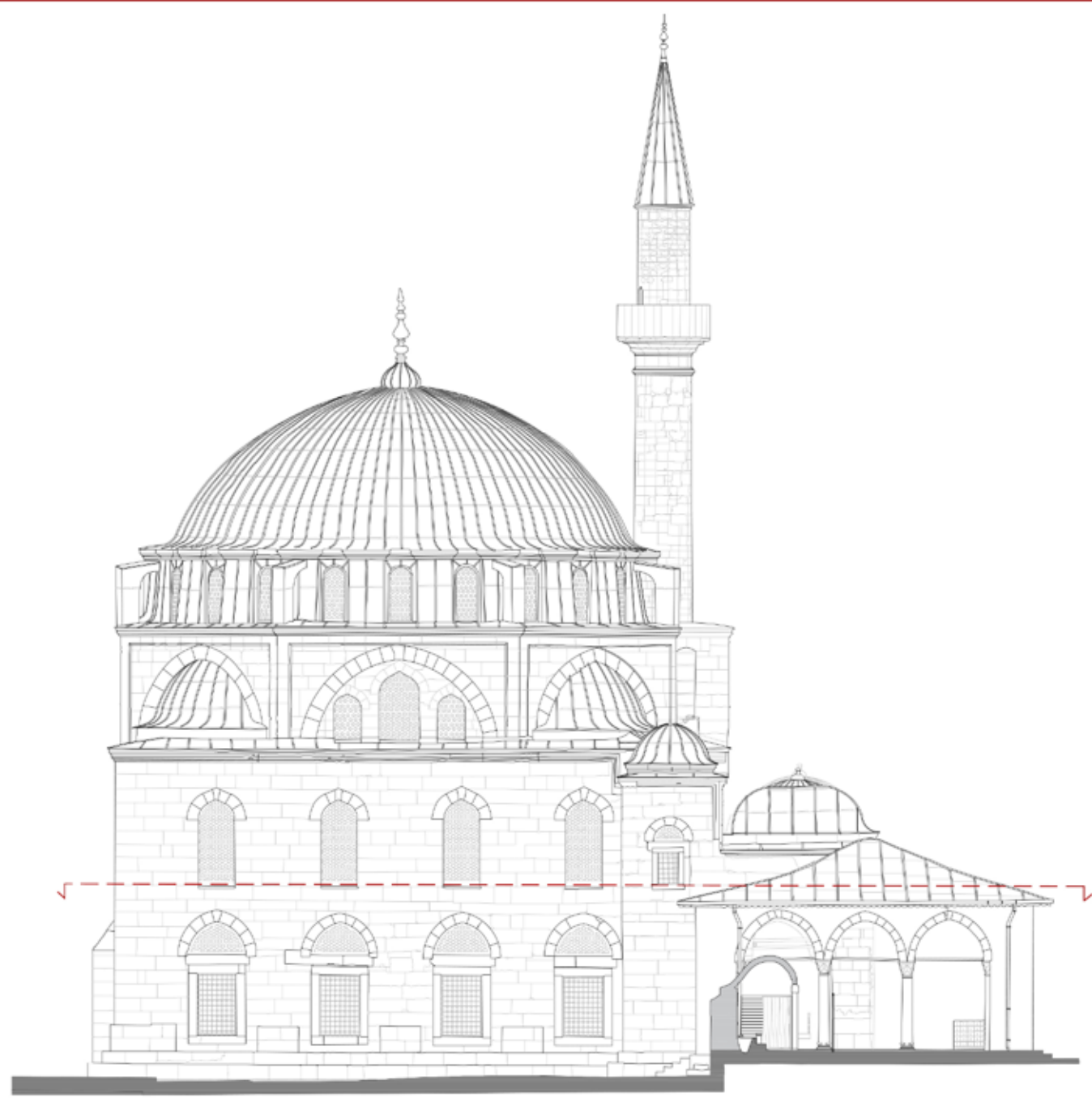
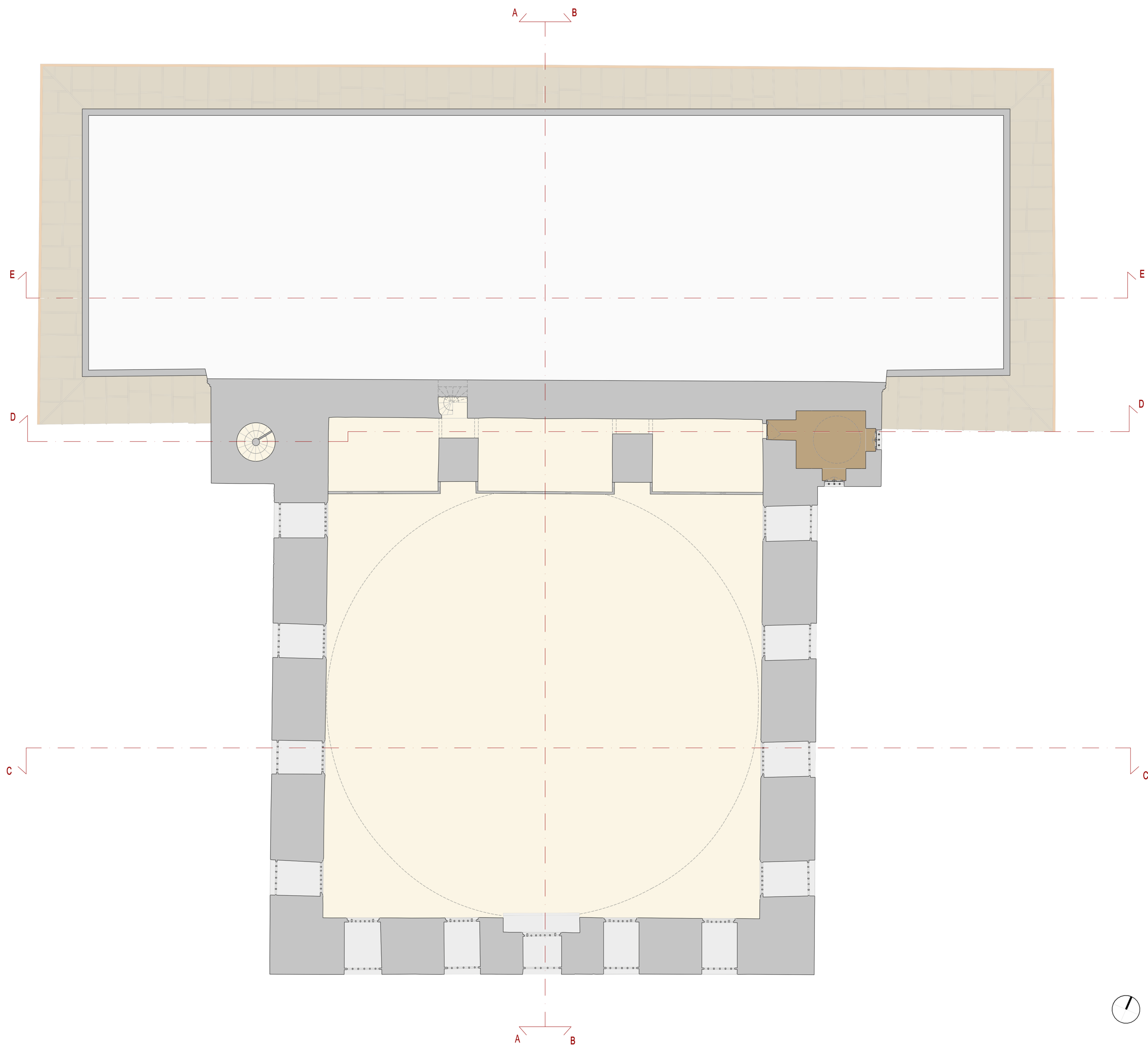

- LEGENDA MATERICO
- TU  muratura in tufo
  - MQ  moquette
  - LE  legno
  - PL  plastica
  - PB  piombo

POLITECNICO DI MILANO  
 Polo territoriale di Lecco  
 Tesi di Laurea in Ingegneria Edile-Architettura

Titolo tesi:  
 La fabbrica della Moschea

Alunni: Chiara Cusolito, Laura Di Marino  
 Relatore: Elisabetta Rosino  
 Correlatori: Ressler Silveti, Emre Kishali, Piero Poggiali

Luogo: Città di Izmit, Kocaeli, Turchia  
 Oggetto: Moschea Peteriv Pasha  
 Descrizione: Rilievo materico, pianta sezionata a 6m di altezza  
 Inquadramento dell'area

Anno Accademico: 2016-2017  
 Scala di rappresentazione: 1:50  
 Numero di tavola: 15

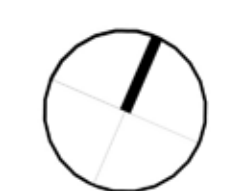
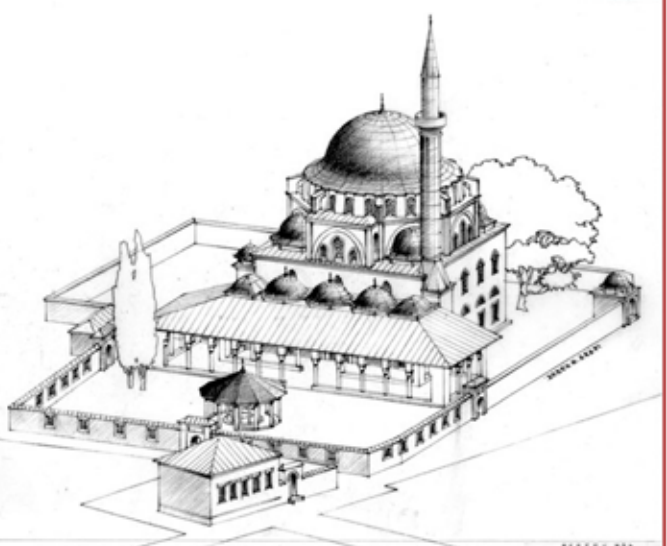



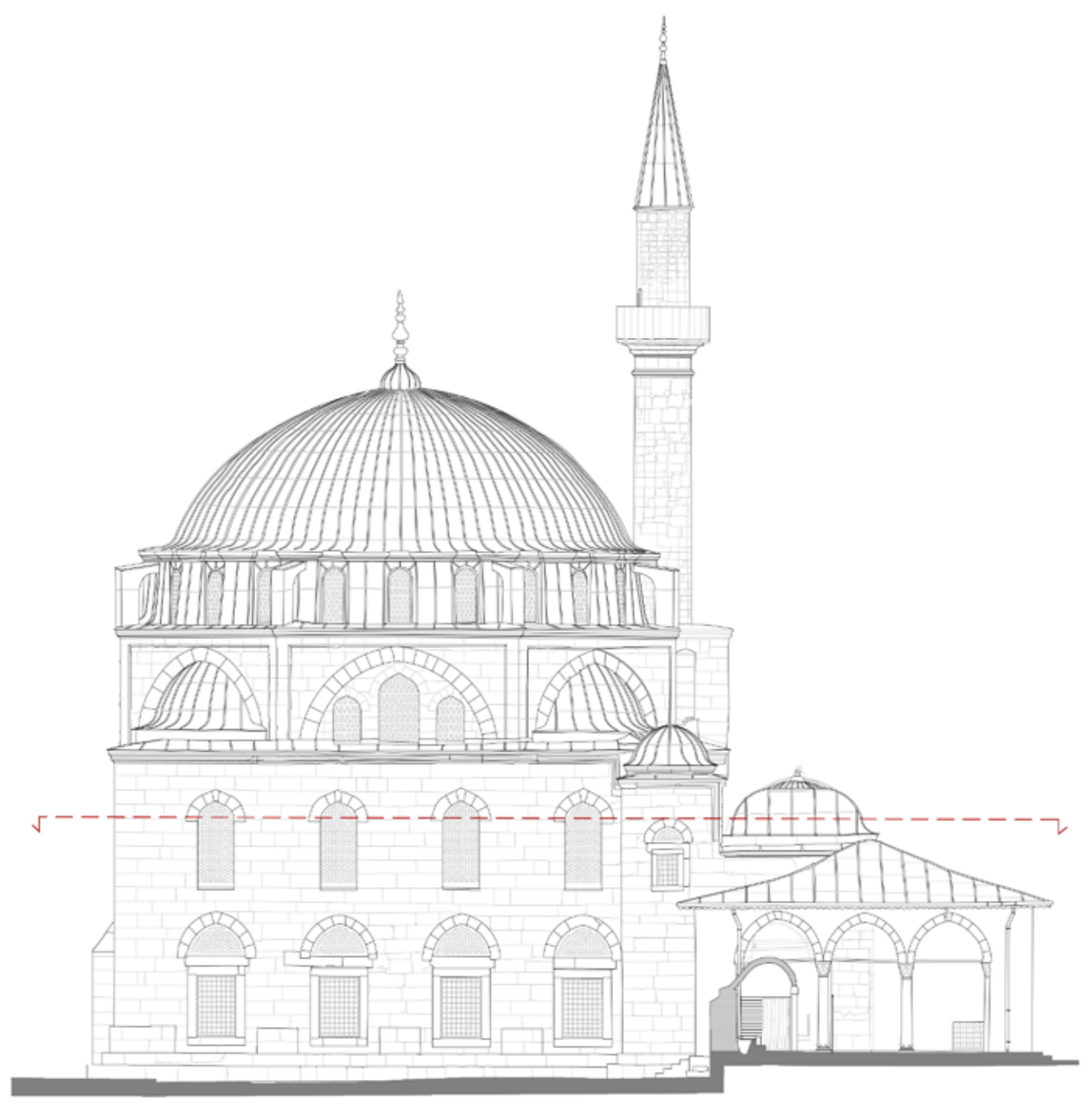
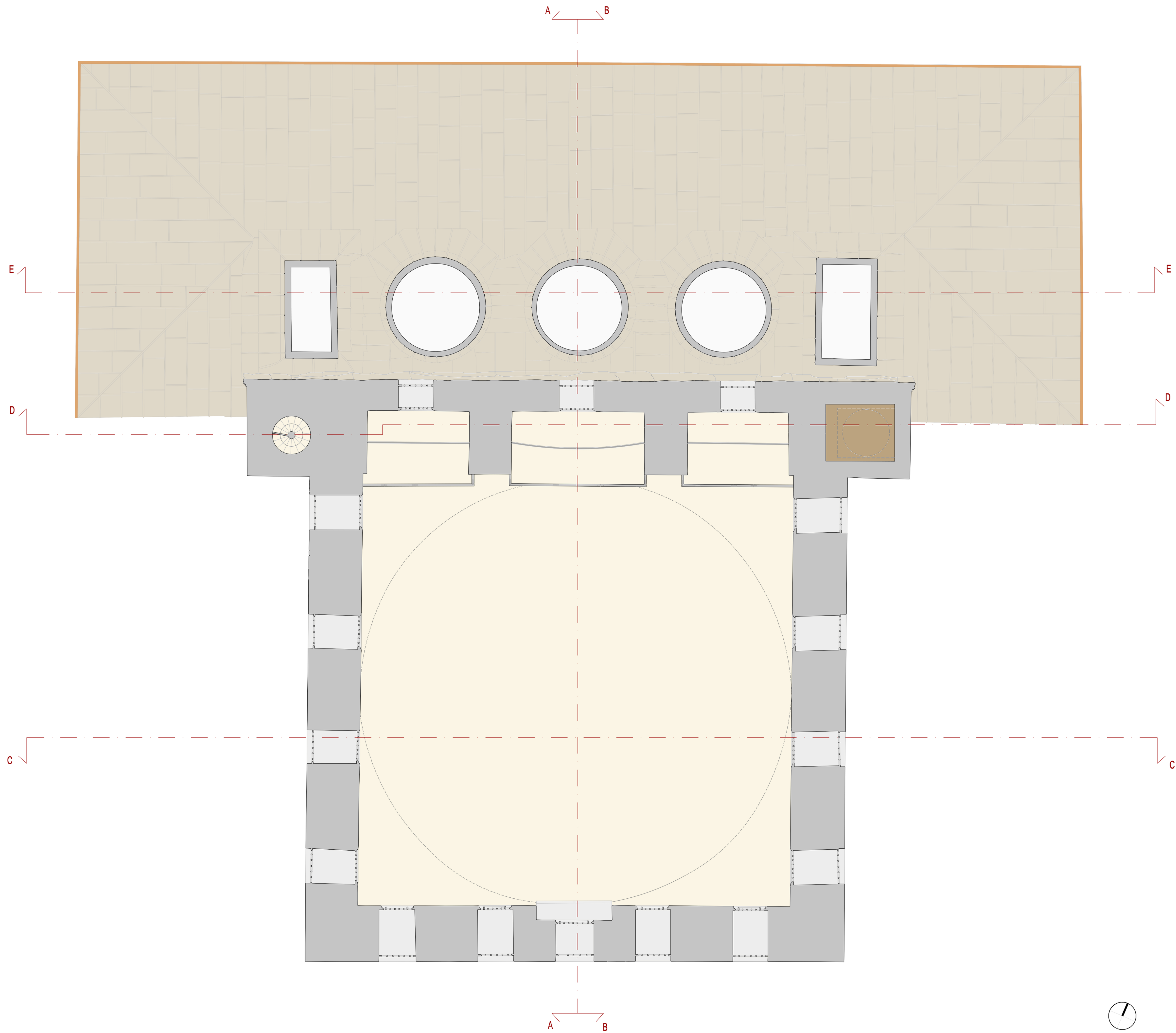

- LEGENDA MATERICO
- TU muratura in tufo
  - MO moquette
  - LE legno
  - PL plastico
  - PB piombo
  - FE ferro

POLITECNICO DI MILANO  
 Polo territoriale di Lecco  
 Tesi di Laurea in Ingegneria Edile-Architettura

Titolo tesi:

La Fabbrica della Moschea

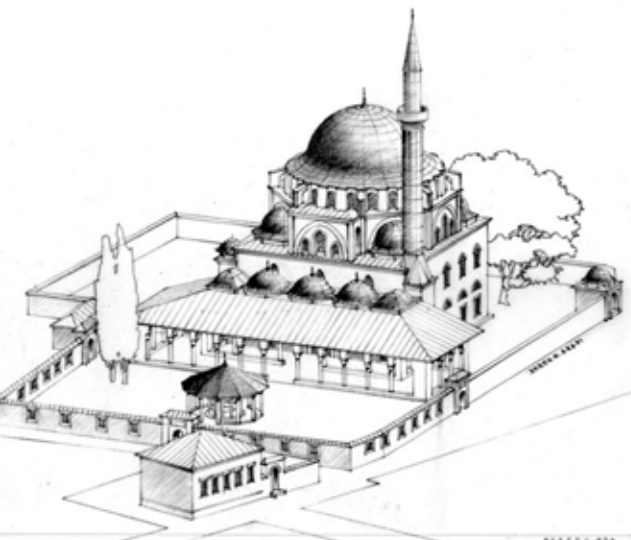

Alunni: Chiara Cusolito, Laura Di Marino

Relatore: Elisabetta Rosino

Correlatori: Ressler Silveti, Emre Kishali, Piero Poggiali

Luogo: Città di Izmit, Kocaeli, Turchia

Anno Accademico: 2016-2017

Oggetto: Moschea Peter Pasha

Scala di rappresentazione: 1:50

Descrizione: Rilievo materico, pianta sezionata a 8,5m di altezza

Numero di tavola: 16

Inquadramento dell'area

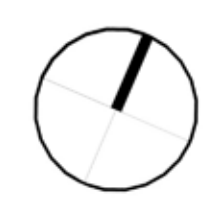



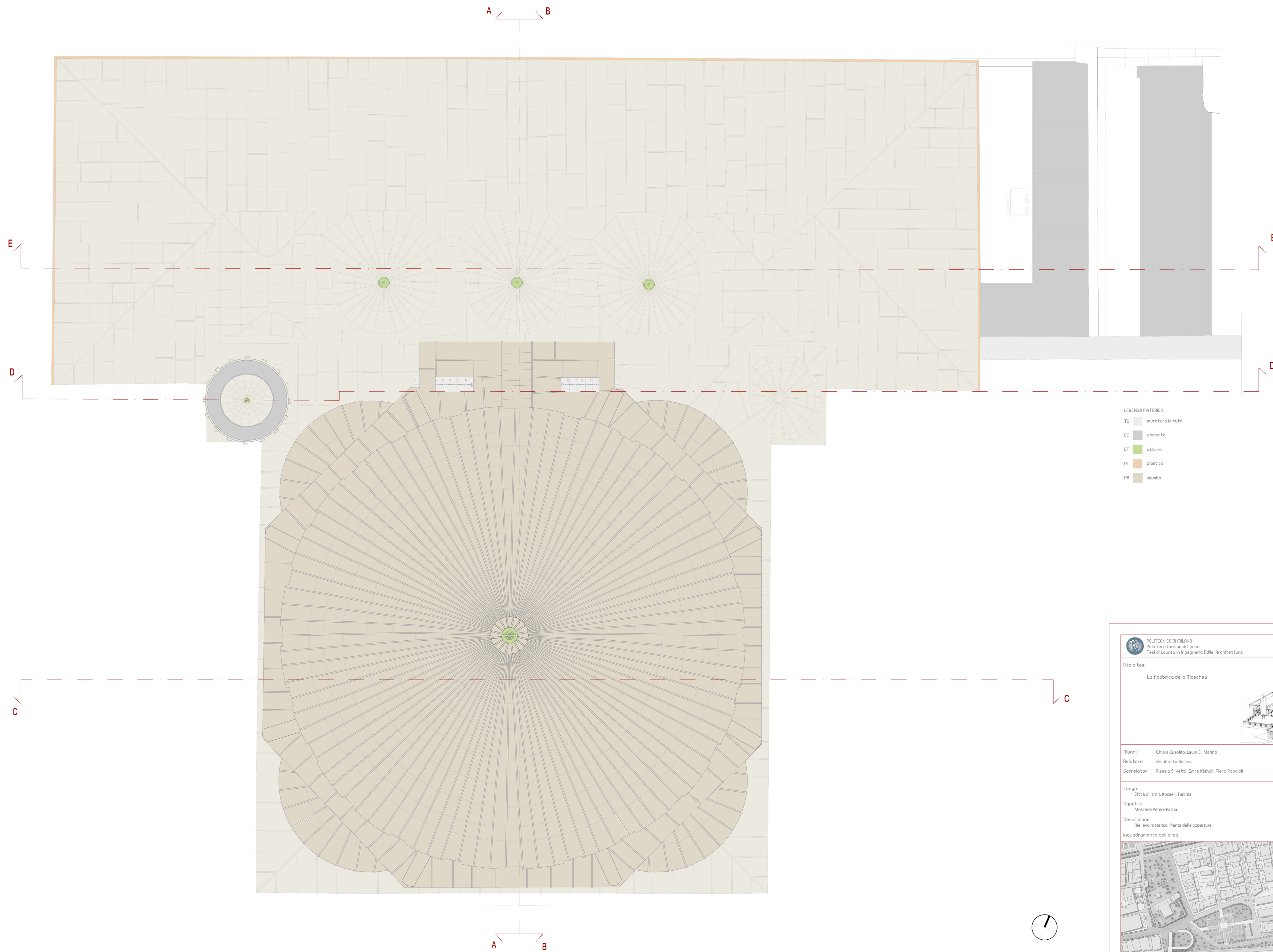

- LEGENDA MATERICO
- TU  muratura in tufo
  - CE  cemento
  - OT  ottone
  - PL  plastica
  - PB  piombo

POLITECNICO DI MILANO  
 Polo territoriale di Lecco  
 Tesi di Laurea in Ingegneria Edile-Architettura

Titolo tesi:  
 La Fabbrica della Moschea

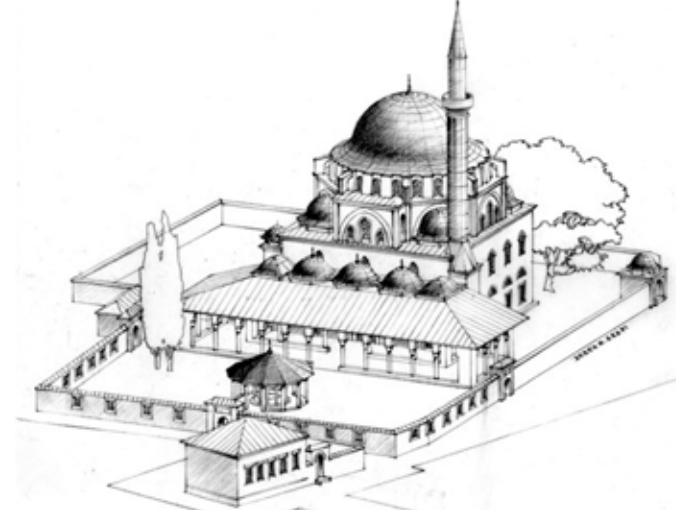

Alunni: Chiara Cusolito, Laura Di Marino  
 Relatore: Elisabetta Rosino  
 Correlatori: Ressler Silveti, Emre Kishali, Piero Poggiali

Luogo: Città di Izmit, Kocaeli, Turchia  
 Anno Accademico: 2016-2017

Oggetto: Moschea Peteriv Pasha  
 Scala di rappresentazione: 1:50

Descrizione: Rilevamento materico, Pianta delle coperture  
 Numero di tavola: 17

Inquadramento dell'area

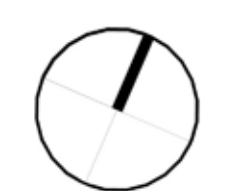

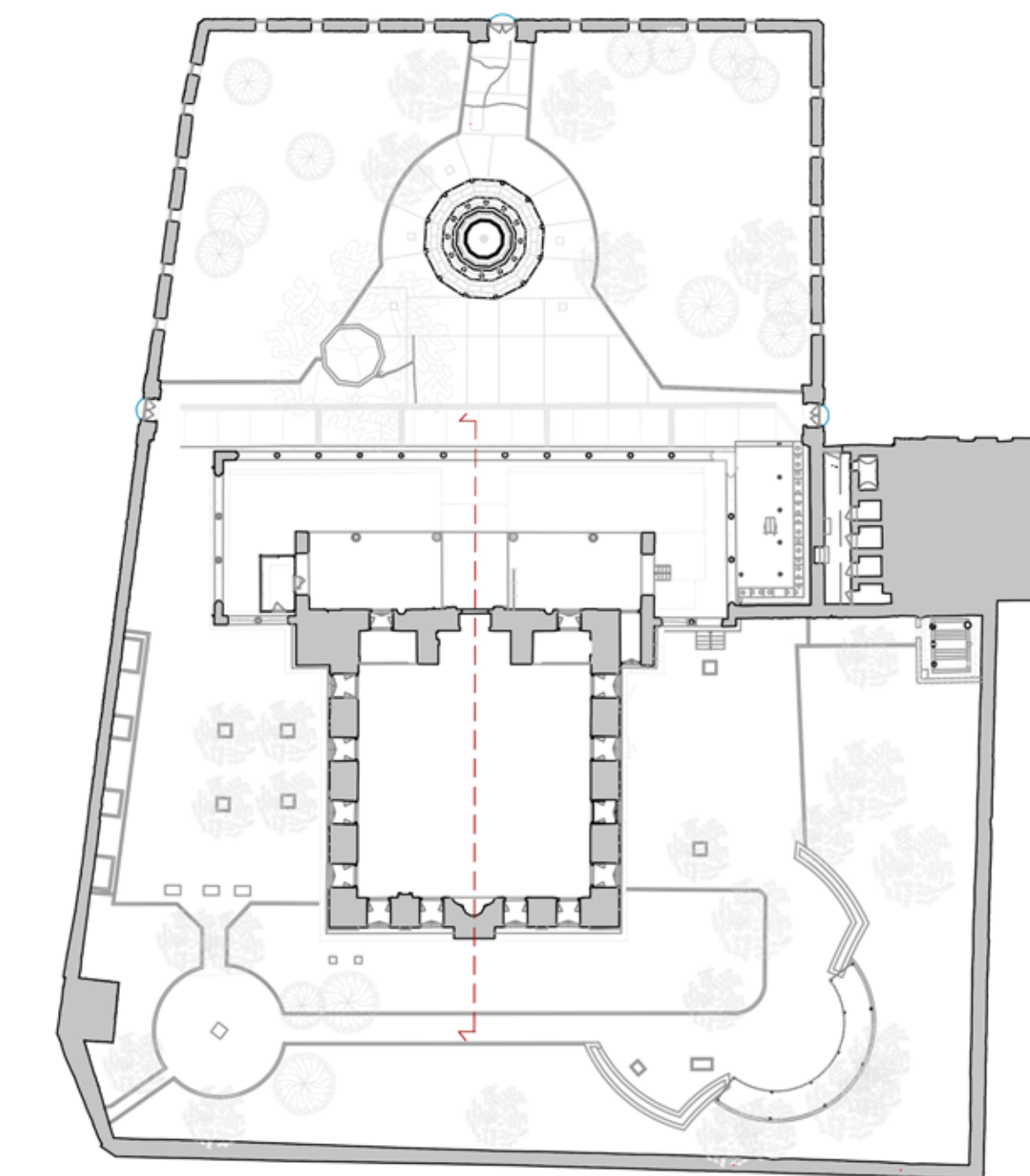

- LEGENDA MATERICO
- TU  muratura in tufo
  - I  intonaco interno
  - LE  legno
  - PL  plastica
  - FE  ferro
  - MR  marmo
  - CE  cemento
  - OT  ottone
  - VE  vetro

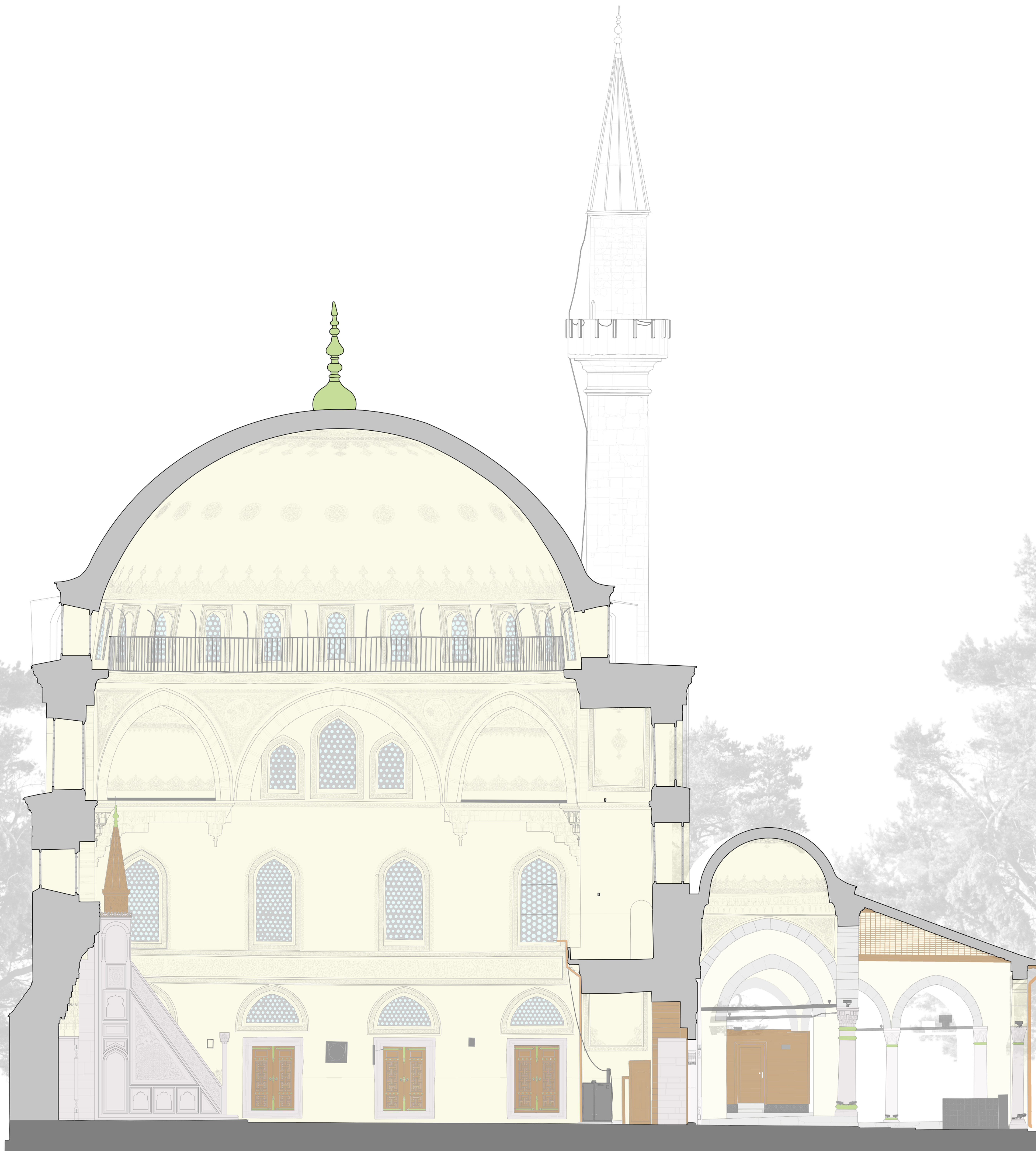

**POLITECNICO DI MILANO**  
 Polo territoriale di Lecco  
 Tesi di Laurea in Ingegneria Edile-Architettura

**Titolo tesi:**  
 La Fabbrica della Moschea

**Alunni:** Chiara Cusolito, Laura Di Marino  
**Relatore:** Elisabetta Rosino  
**Correlatori:** Riessia Silveti, Emre Kishali, Piero Poggiali

**Luogo:** Città di Izmit, Kocaeli, Turchia  
**Anno Accademico:** 2016-2017

**Oggetto:** Moschea Peteriv Pasha  
**Scala di rappresentazione:** 1:50

**Descrizione:** Rilievo materico, Sezione A-A  
**Numero di tavola:** 18

**Inquadramento dell'area**

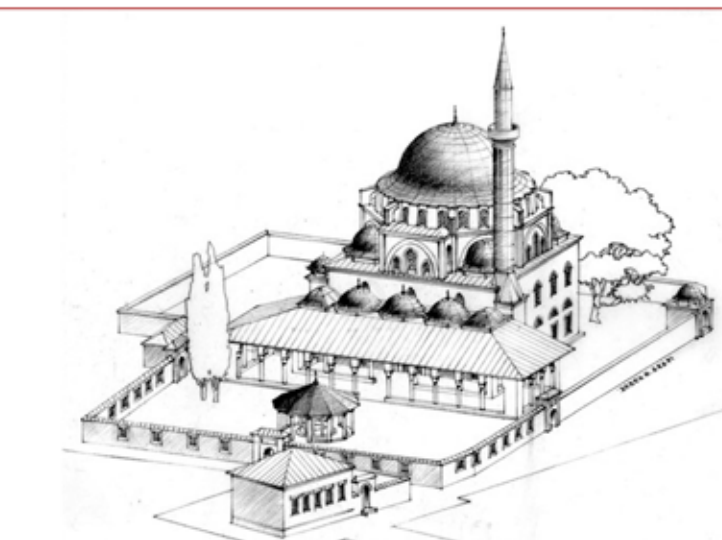



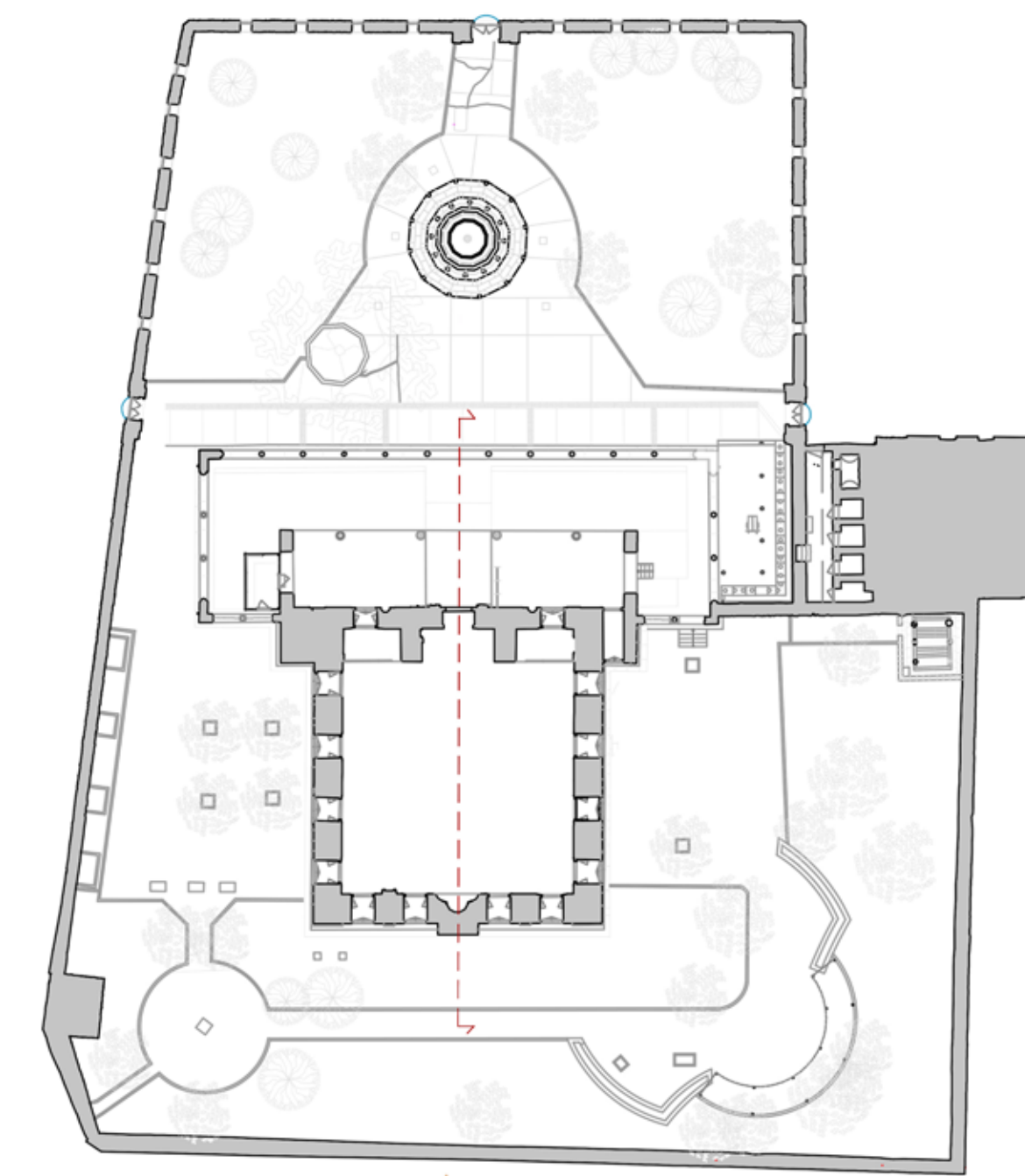

- LEGENDA MATERICO
- TU muratura in tufo
  - II intonaco interno
  - LE legno
  - PL plastica
  - FE ferro
  - MR marmo
  - CE cemento
  - OT ottone
  - VE vetro

POLITECNICO DI MILANO  
 Polo territoriale di Lecco  
 Tesi di Laurea in Ingegneria Edile-Architettura

**Titolo tesi:**  
 La Fabbrica della Moschea

**Rilunni:** Chiara Cusolito, Laura Di Marino  
**Relatore:** Elisabetta Rosino  
**Correlatori:** Riessa Silveti, Emre Kishali, Piero Poggiali

**Luogo:** Città di Izmit, Kocaeli, Turchia  
**Objetto:** Moschea Petrev Pasha  
**Descrizione:** Rilievo materico, Sezione B-B  
**Inquadramento dell'area:**

**Anno Accademico:** 2016-2017  
**Scala di rappresentazione:** 1:50  
**Numero di tavola:** 19

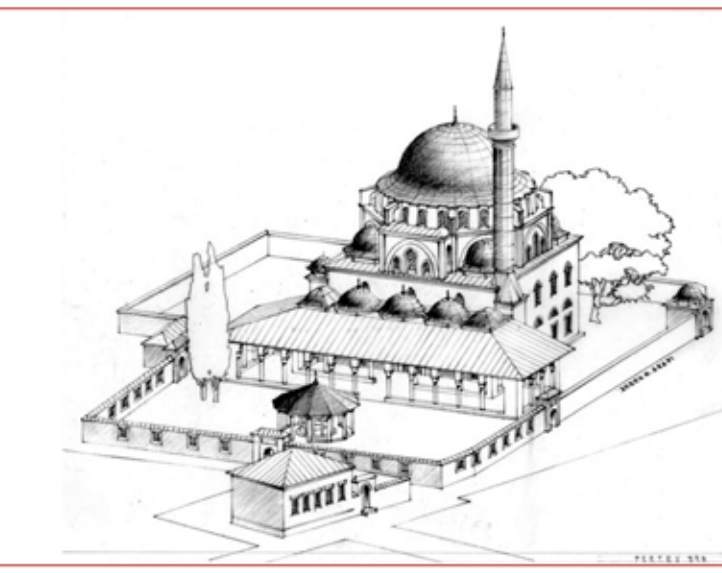



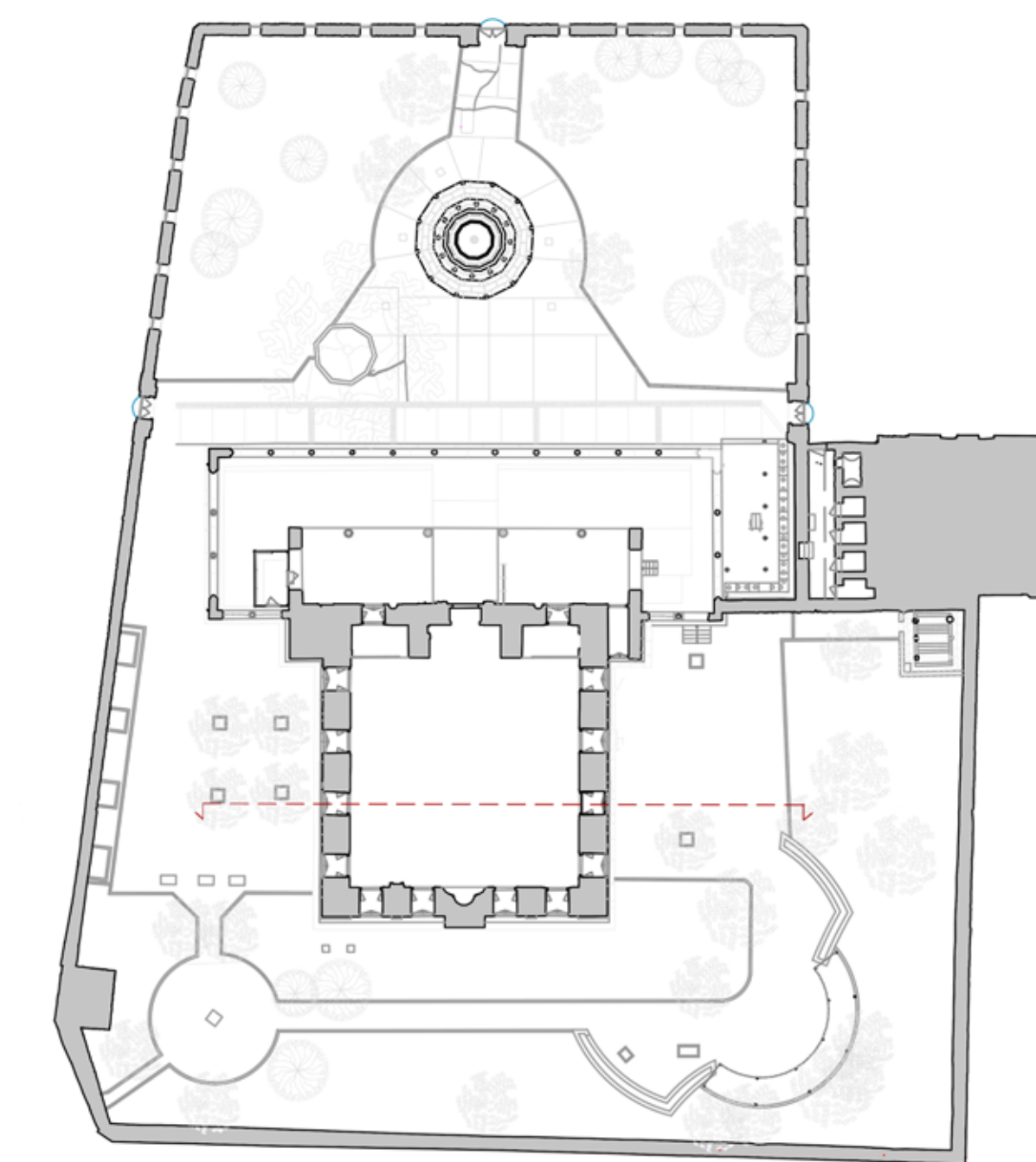

- LEGENDA MATERICO
- TU muratura in tufo
  - II intonaco interno
  - LE legno
  - PL plastica
  - FE ferro
  - MA marmo
  - CE cemento
  - OT ottone
  - VE vetro

POLITECNICO DI MILANO  
 Polo territoriale di Lecco  
 Tesi di Laurea in Ingegneria Edile-Architettura

Titolo tesi:

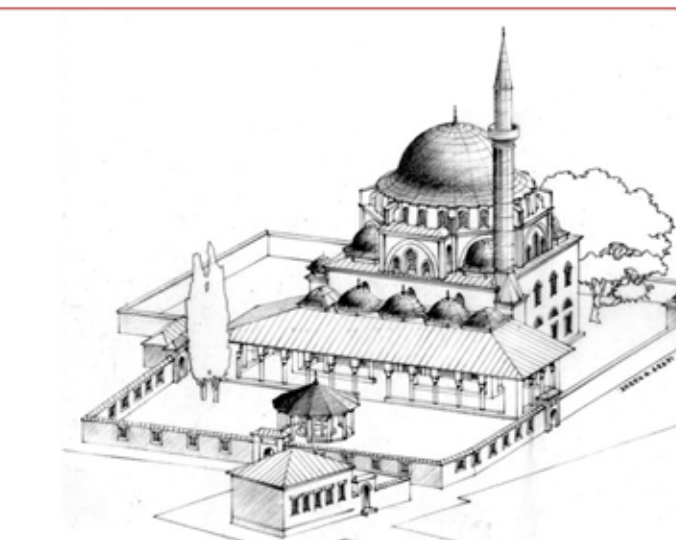

Alunni: Chiara Cusolito, Laura Di Marino  
 Relatore: Elisabetta Rosino  
 Correlatori: Ressler Silveti, Angela Calucci, Emre Kishall, Piero Poggiali

Luogo: Città di Izmit, Kocaeli, Turchia  
 Anno Accademico: 2016-2017  
 Oggetto: Moschea Peter Vasa  
 Scala di rappresentazione: 1:50  
 Descrizione: Rilievo materico, Sezione C-C  
 Numero di tavola: 20  
 Inquadramento dell'area





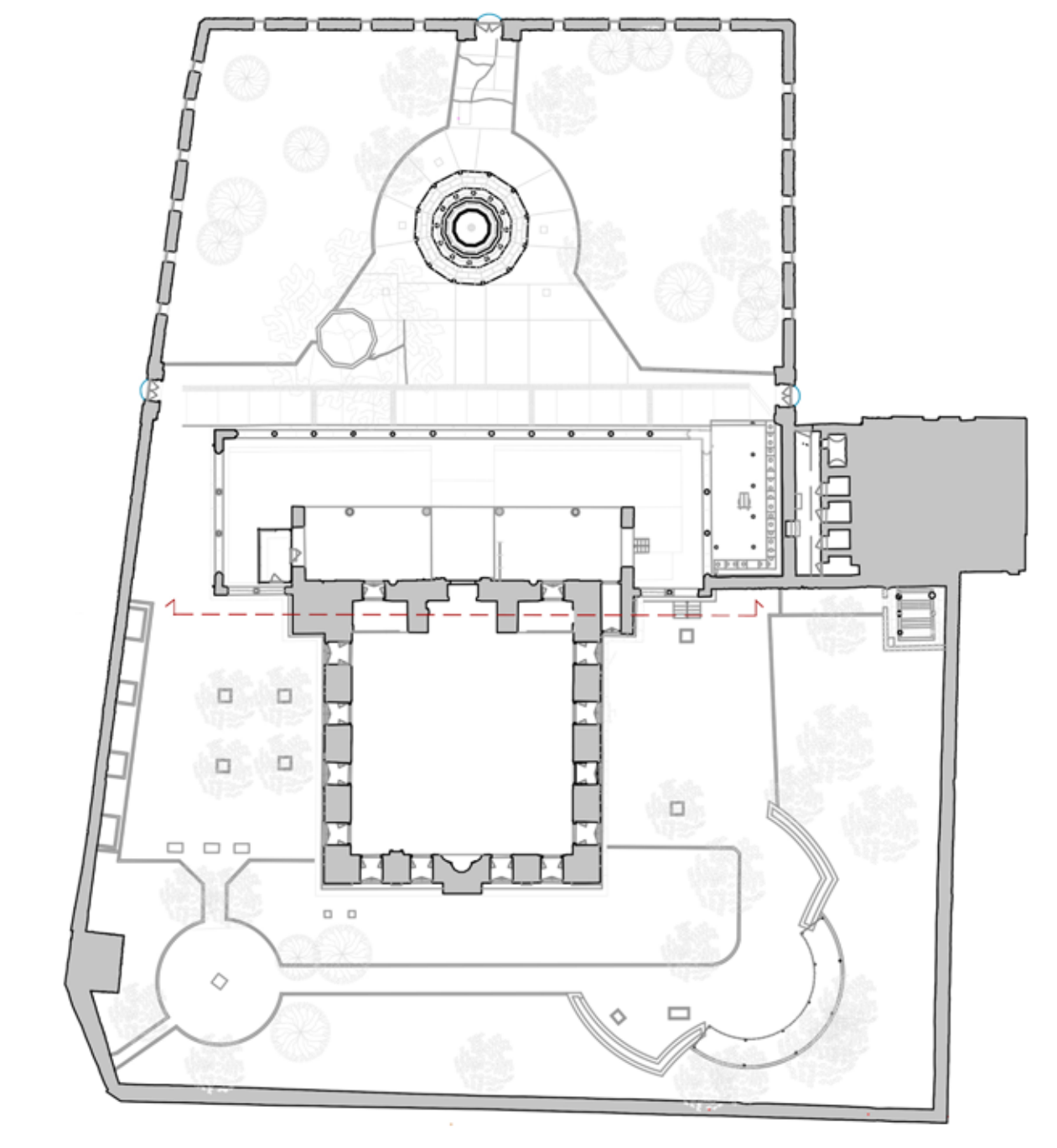
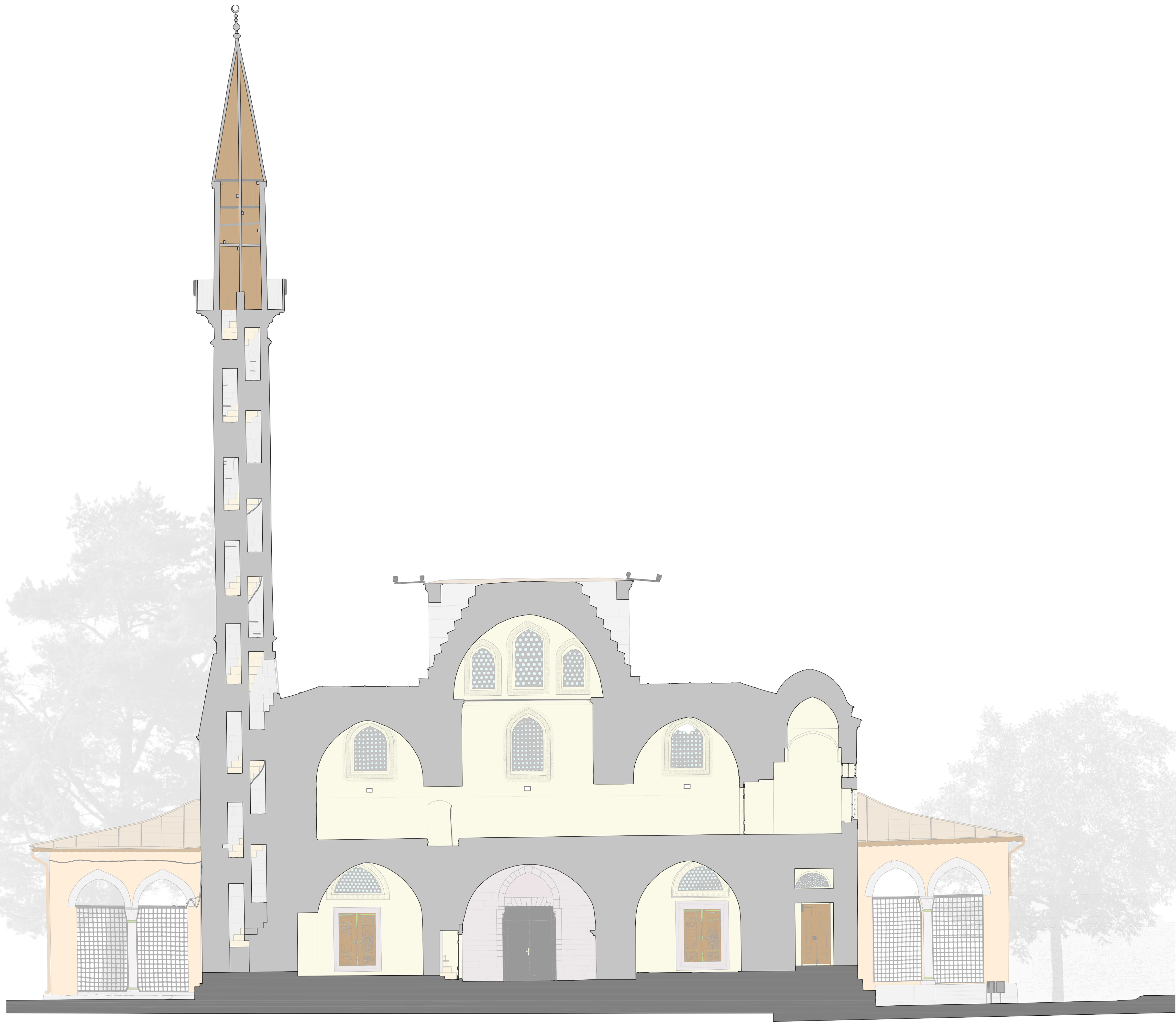

- LEGENDA MATERICO
- TU muratura in tufo
  - II intonaco interno
  - LE legno
  - PL plastica
  - FE ferro
  - MR marmo
  - CE cemento
  - OT ottone
  - VE vetro
  - IE intonaco esterno

POLITECNICO DI MILANO  
 Polo territoriale di Lecco  
 Tesi di Laurea in Ingegneria Edile-Architettura

**Titolo tesi:**  
 La Fabbrica della Moschea

**Alunni:** Chiara Cusolito, Laura Di Marino  
**Relatore:** Elisabetta Rosino  
**Correlatori:** Ressler Silveti, Emre Kishali, Piero Poggiali

**Luogo:** Città di Izmit, Kocaeli, Turchia  
 **Oggetto:** Moschea Peteriv Pasha  
 **Descrizione:** Rilievo materico, Sezione D-D  
 **Inquadramento dell'area:**

**Anno Accademico:** 2016-2017  
**Scala di rappresentazione:** 1:50  
**Numero di tavola:** 21



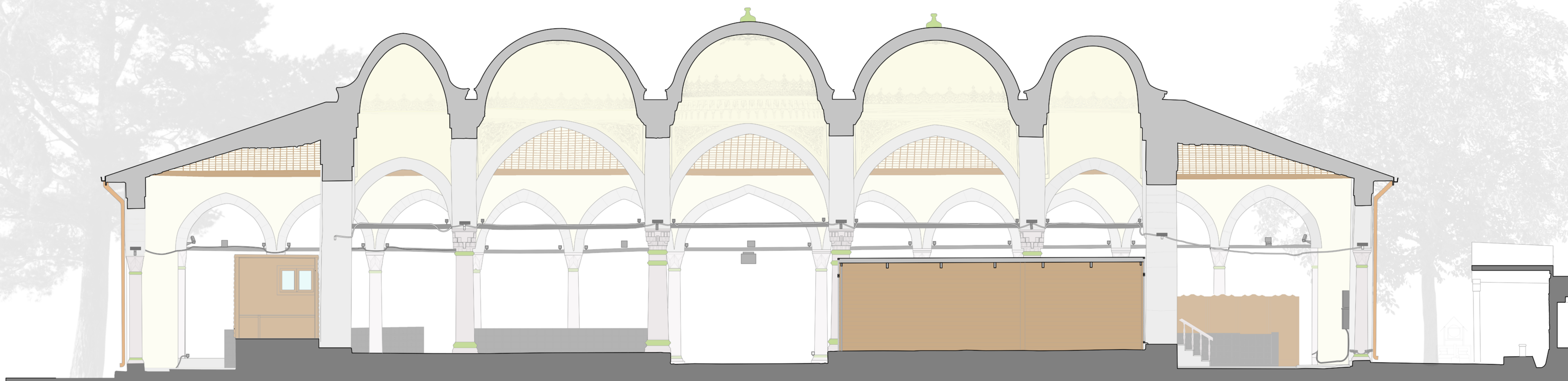
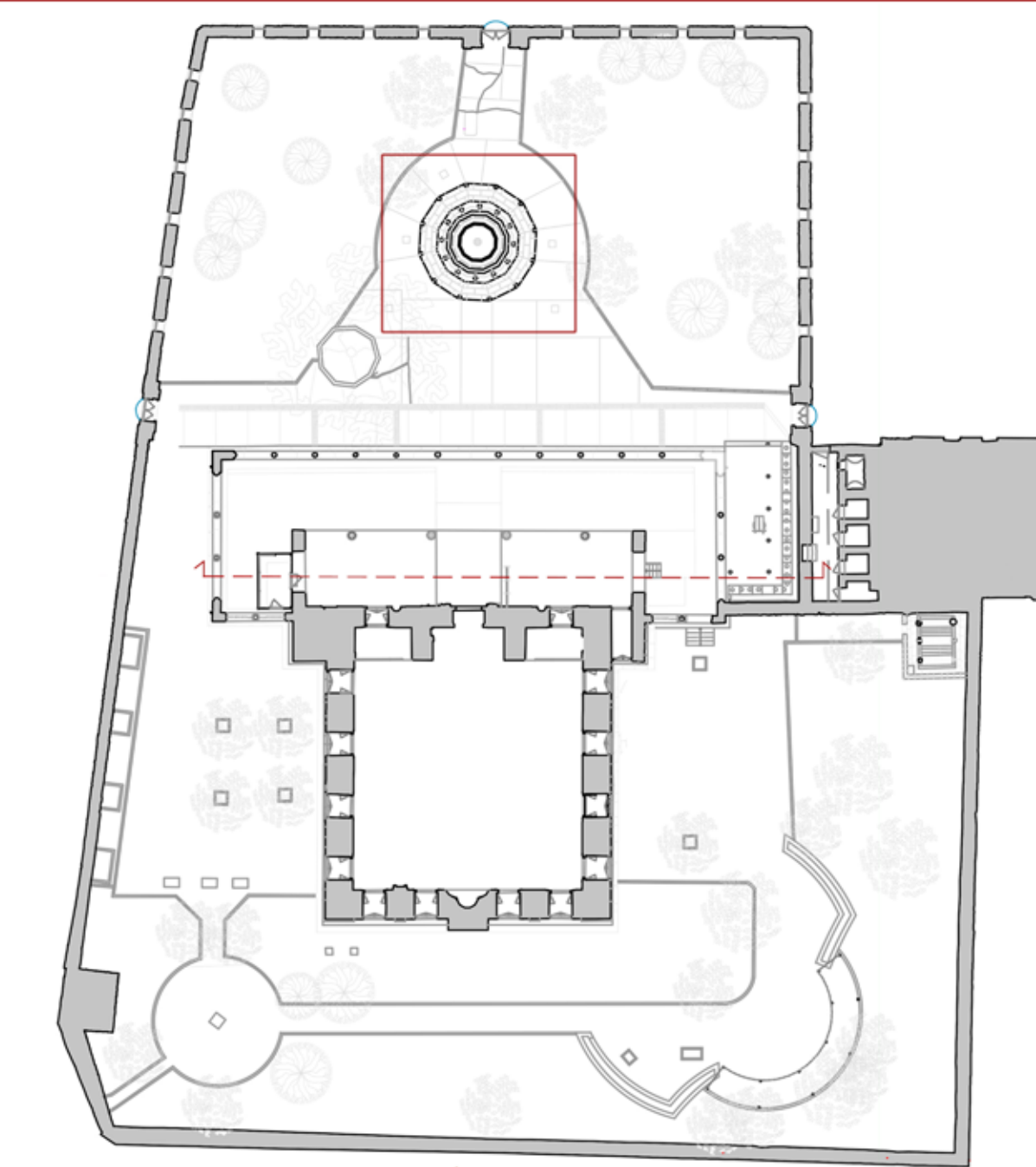

- LEGENDA MATERICO
- TU  muratura in tufo
  - II  intonaco interno
  - LE  legno
  - PL  plastica
  - FE  ferro
  - MAR  marmo
  - CE  cemento
  - OT  ottone
  - VE  vetro
  - PB  piombo

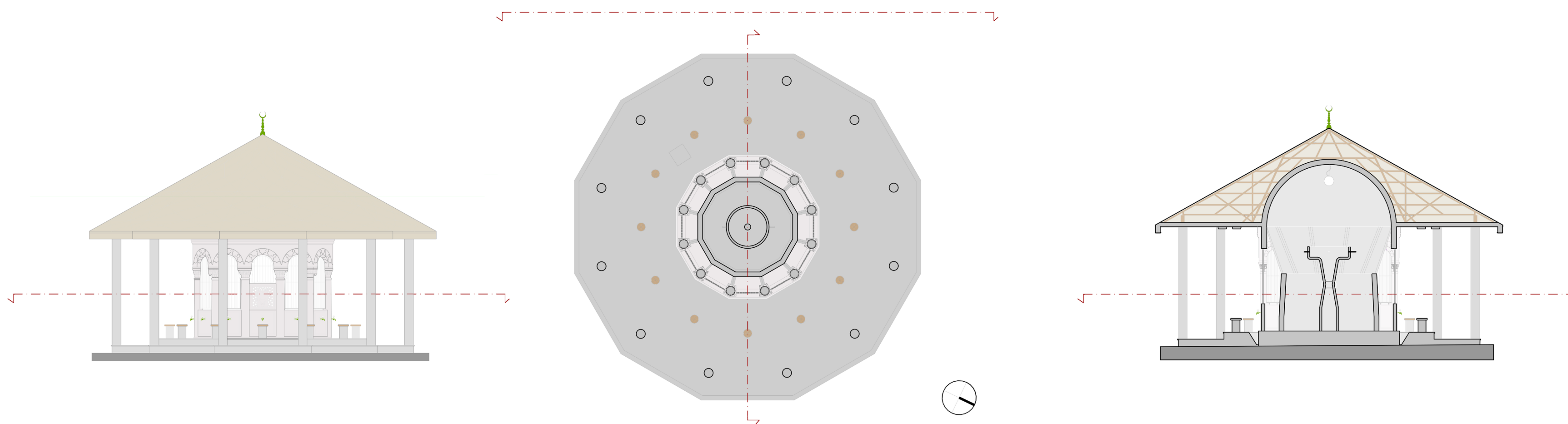

POLITECNICO DI MILANO  
 Polo territoriale di Lecco  
 Tesi di Laurea in Ingegneria Edile-Architettura

Titolo tesi:  
 La Fabbrica della Moschea

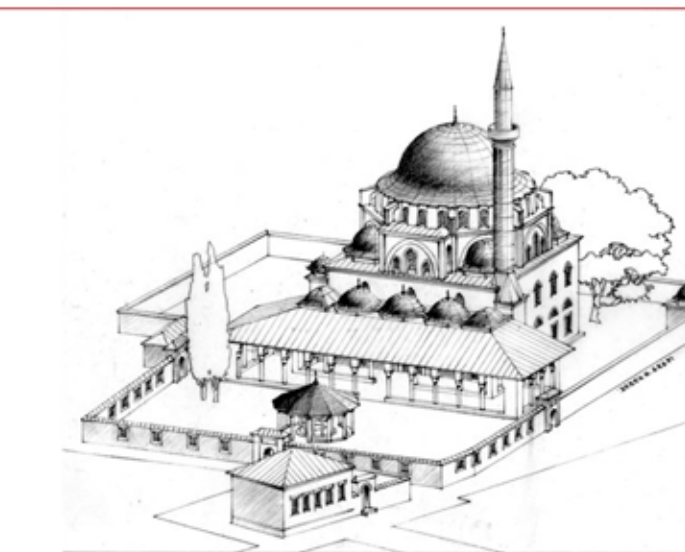

Alunni: Chiara Cusolito, Laura Di Marino  
 Relatore: Elisabetta Rosino  
 Correlatori: Riessia Silveti, Emre Kishali, Piero Poggiali

Luogo: Città di Izmit, Kocaeli, Turchia  
 Anno Accademico: 2016-2017  
 Oggetto: Moschea Peteriv Pasha  
 Scala di rappresentazione: 1:50  
 Descrizione: Rilievo materico, Sezione E-E e lavatoio  
 Numero di tavola: 22  
 Inquadramento dell'area





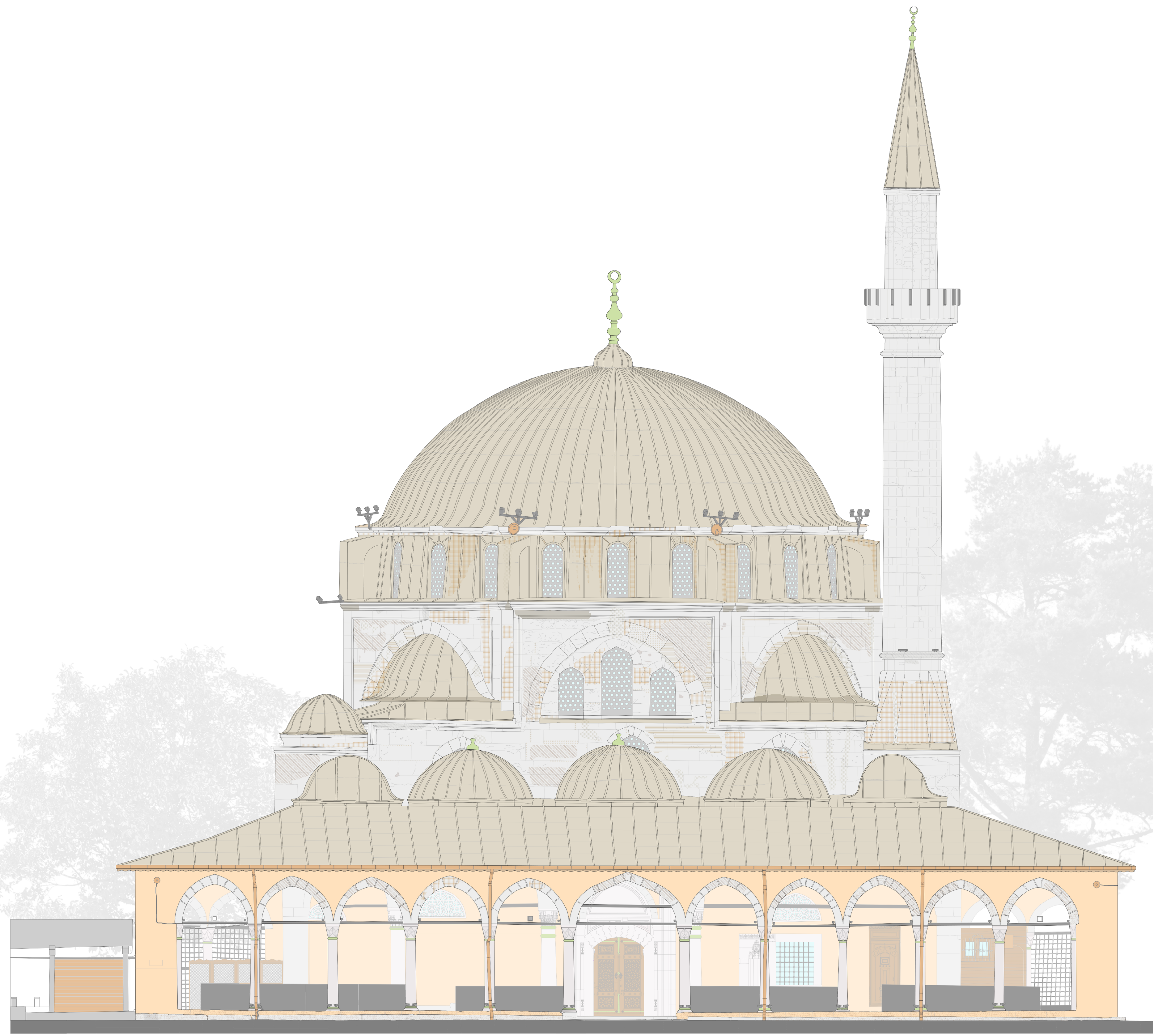
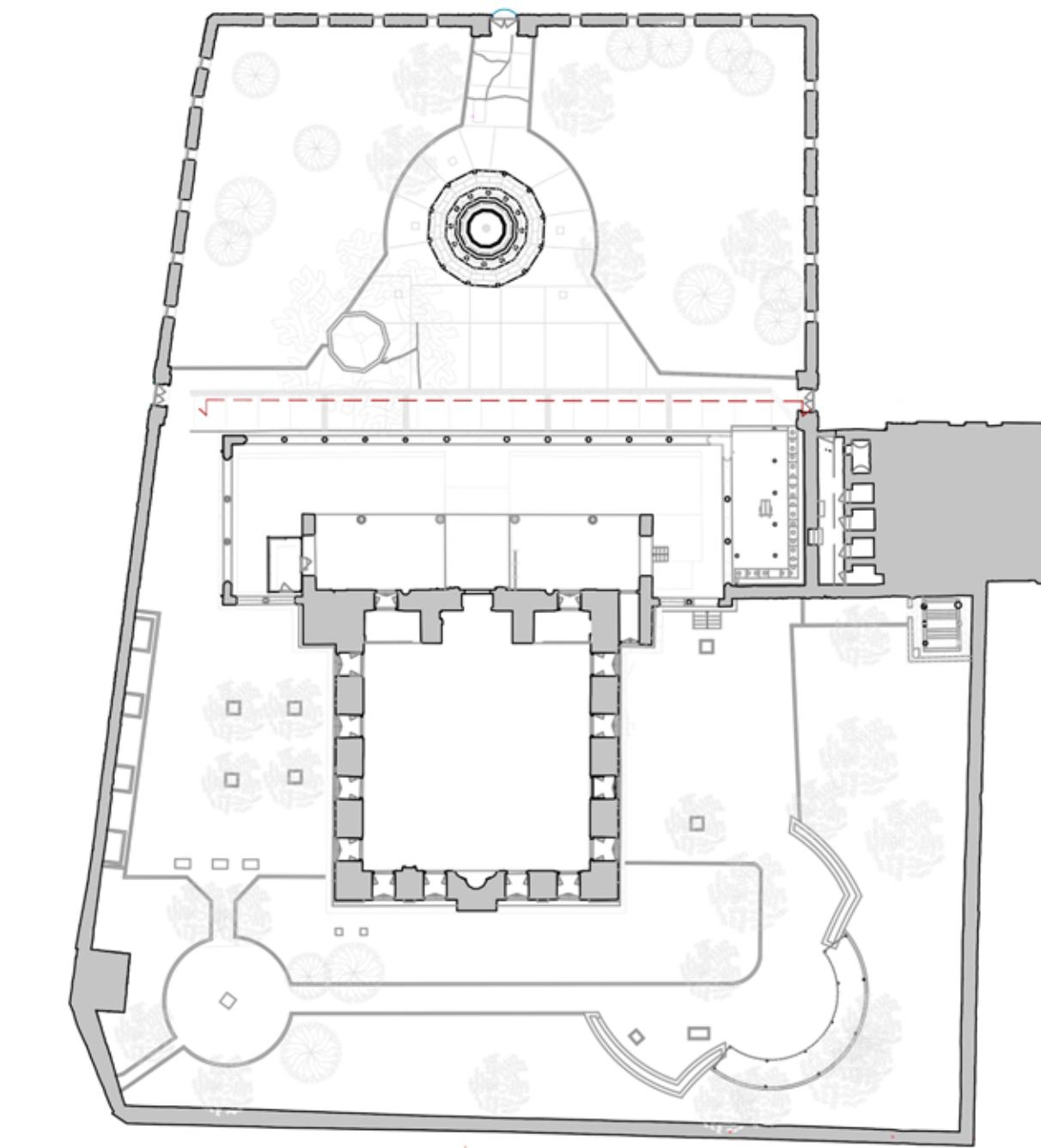

LEGENDA MATERICO		LEGENDA DEGRADO	
TU	muratura in tufo	AC	alterazione cromatica
IE	intonaco esterno	AV	alveolizzazione
LE	legno	CR	crosta
PL	plastica	DS	deposito superficiale
FE	ferro	DG	disgregazione
MR	marmo	EF	efflorescenza salina
CE	cemento	ER	erosione
OT	ottone	ES	esfoliazione
VE	vetro	FS	fessura superficiale
PB	piombo	MC	macchia
		MN	mancaza
		PB	patina biologica
		PV	polverizzazione
		V	presenza di vegetazione
		SC	scagliatura



**POLITECNICO DI MILANO**  
 Polo territoriale di Lecco  
 Tesi di Laurea in Ingegneria Edile-Architettura

**Titolo tesi:**  
 La Fabbrica della Moschea

**Alunni:** Chiara Cusolito, Laura Di Marino  
**Relatore:** Elisabetta Rosino  
**Correlatori:** Ressa Silveti, Emre Kishali, Piero Poggiali

**Luogo:** Città di Izmit, Kocaeli, Turchia  
 **Oggetto:** Moschea Petev Pasha  
 **Descrizione:** Rilievo materico e degrado, Prospetto Nord-Ovest  
 **Inquadramento dell'area:**

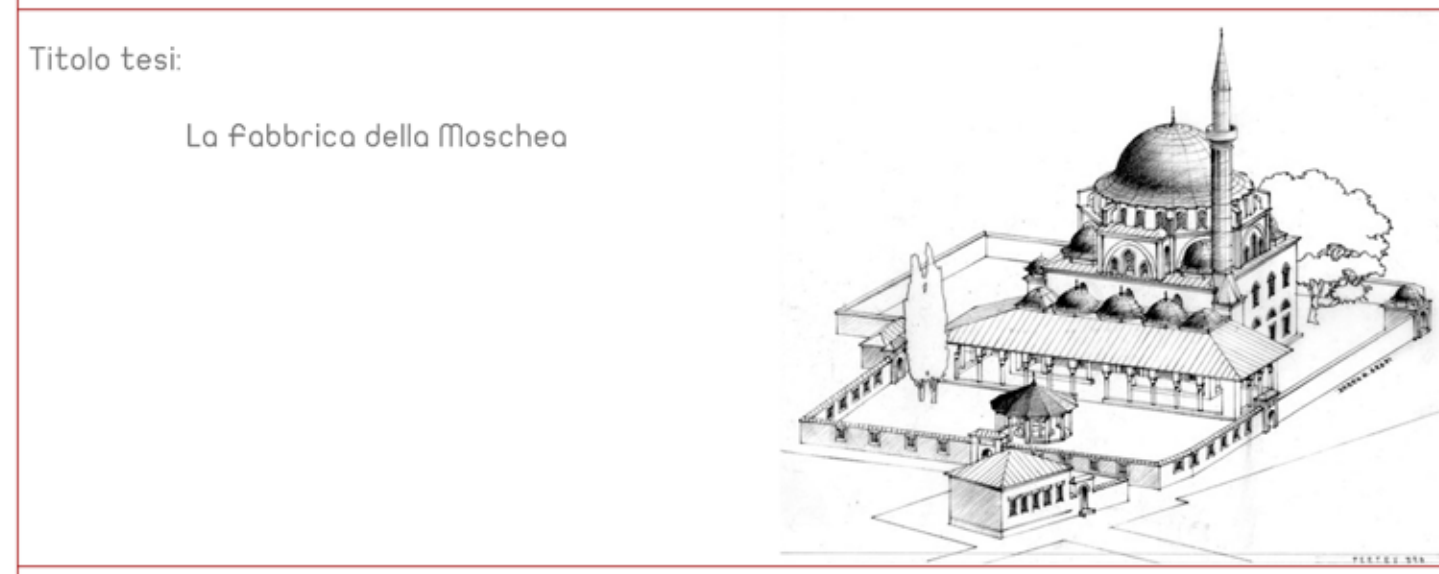
**Anno Accademico:** 2017-2018  
**Scala di rappresentazione:** 1:50  
**Numero di tavola:** 22



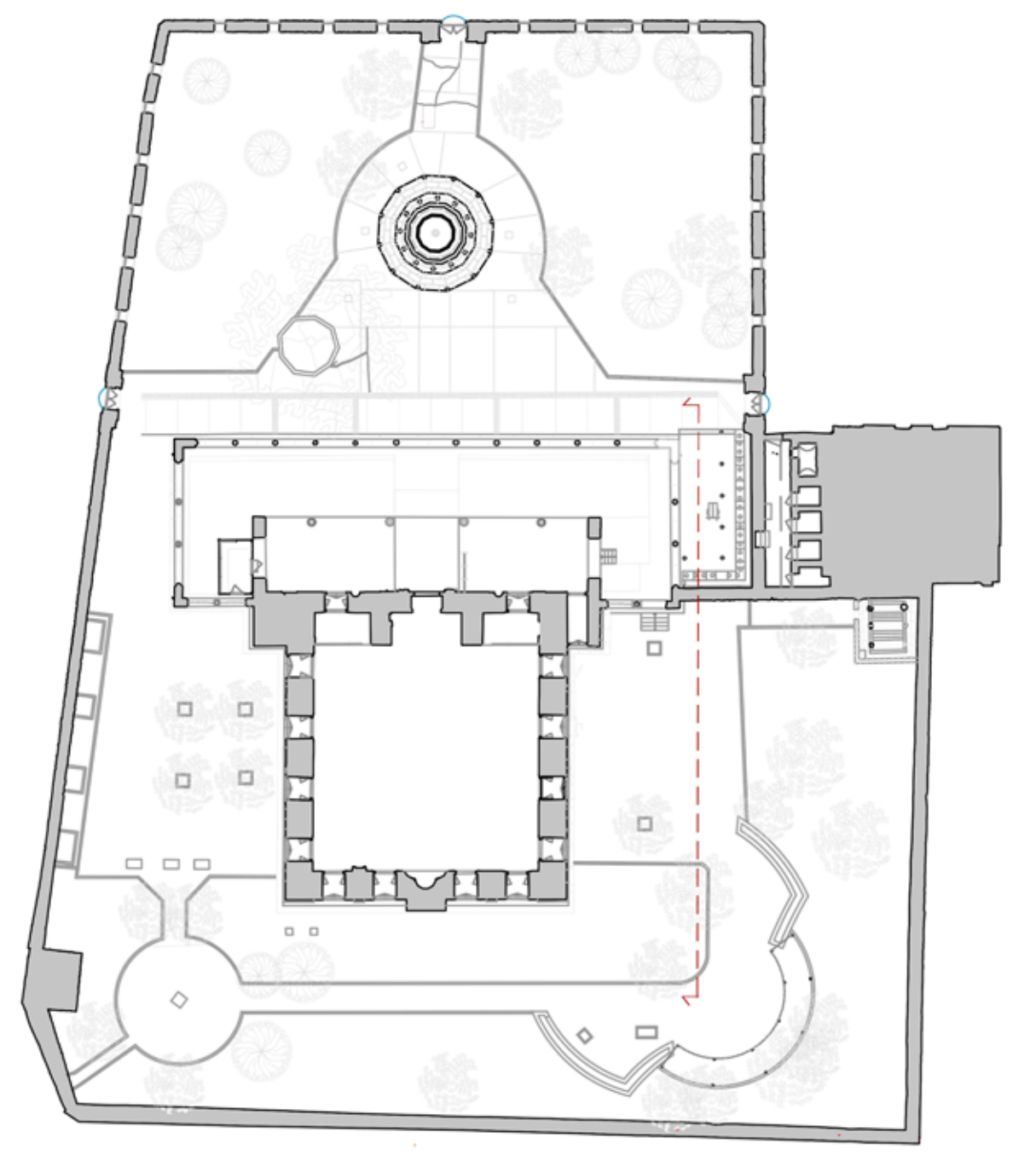

LEGENDA MATERICO	LEGENDA DEGRADO
TU  muratura in tufo	AC  Alterazione cromatica
IE  intonaco esterno	CN  Concrezione
LE  legno	CR  Crosta
PL  plastica	DR  Degrad antropico
FE  ferro	DEF  Deformazione
MR  marmo	DEG  Degradazione differenziale
CE  cemento	DS  Deposito superficiale
OT  ottone	DG  Disgregazione
VE  vetro	O  Distacco
PB  piombo	E  Efflorescenza
NJ  nylon	ER  Erosione
	ES  Efflorescenza
	E  Efflorescenza
	EF  Frattura
	L  Lacuna
	M  Macchia
	MZ  Mancanza
	P  Patina Biologica
	Pe  Pellicola
	PI  Pitting
	PO  Polverizzazione
	V  Vegetazione
	R  Rigonfiamento
	SC  Scagliatura

POLITECNICO DI MILANO  
 Polo territoriale di Lecco  
 Tesi di Laurea in Ingegneria Edile-Architettura

Titolo tesi:

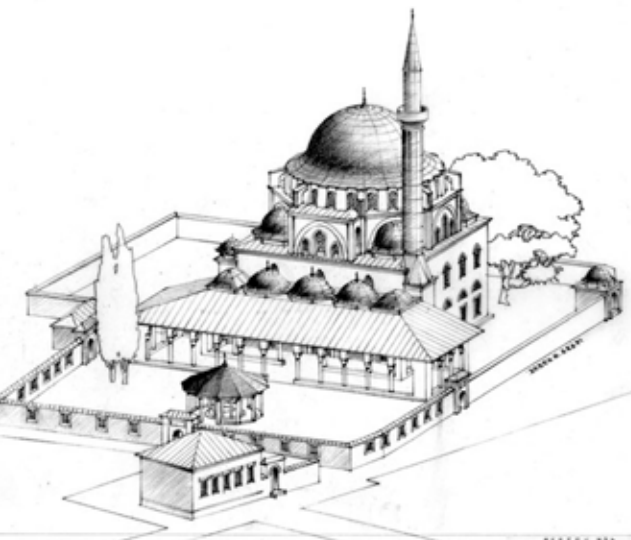

Alunni: Chiara Cusolito, Laura Di Marino  
 Relatore: Elisabetta Rosino  
 Correlatori: Riessia Silveti, Emre Kishali, Piero Poggioni

Luogo: Città di Izmit, Kocaeli, Turchia  
 Anno Accademico: 2016-2017  
 Oggetto: Moschea Peteriv Pasa  
 Scala di rappresentazione: 1:50  
 Descrizione: Rilievo materico e degrado, Prospetto Nord-Est  
 Numero di tavola: 24  
 Inquadramento dell'area





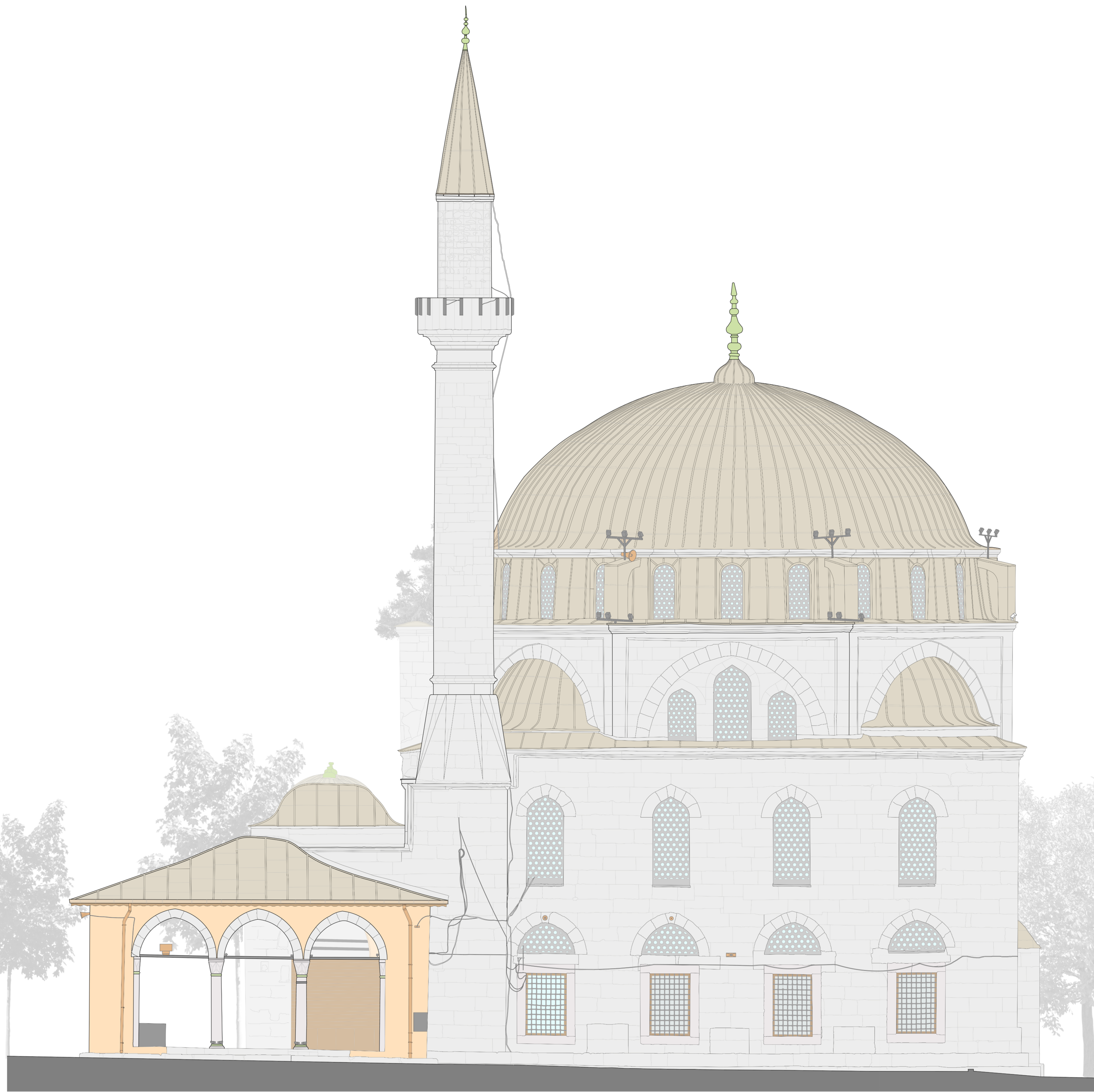
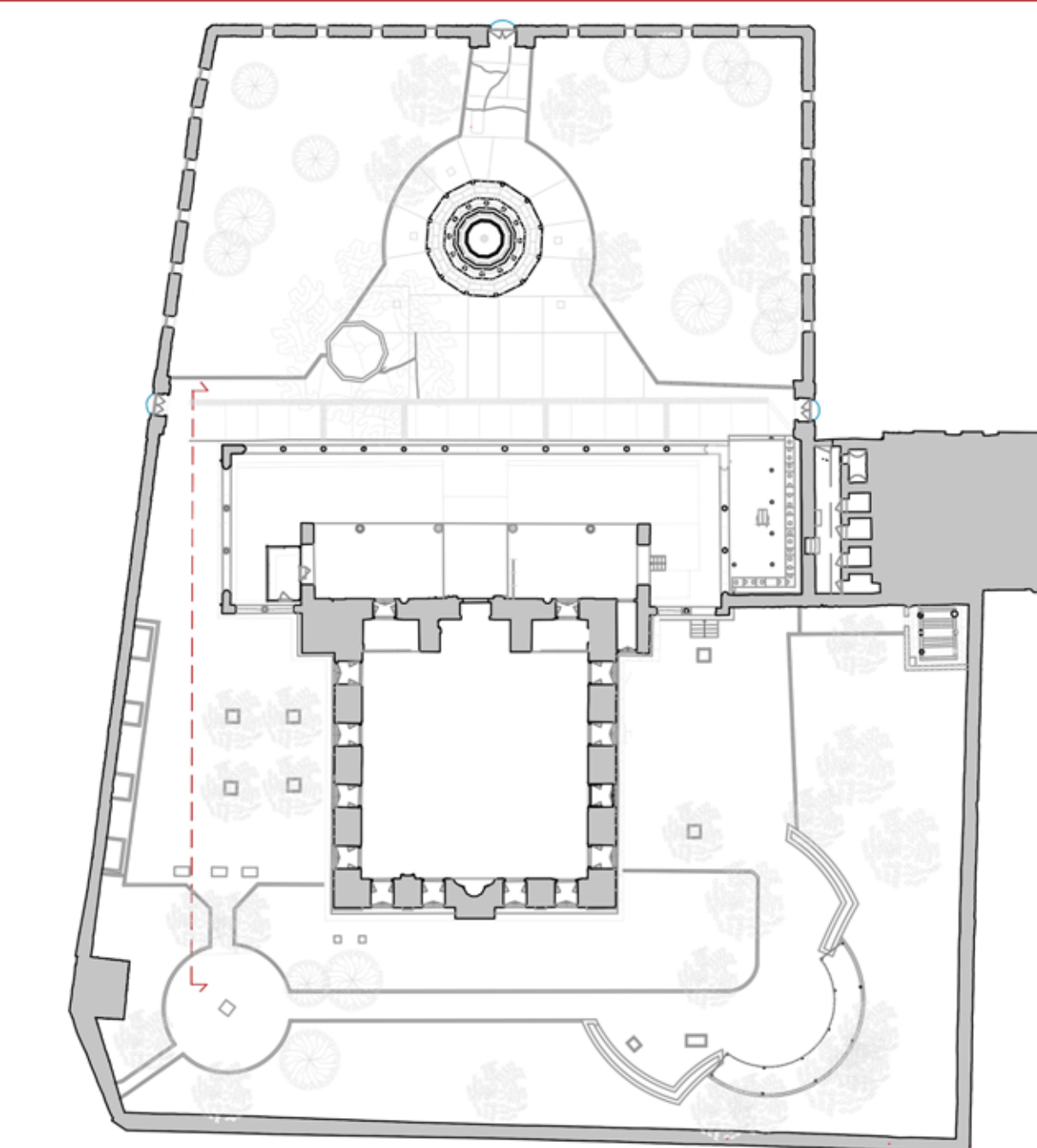

- LEGENDA MATERICO
- TU  muratura in tufo
  - IE  intonaco esterno
  - LE  legno
  - PL  plastica
  - FE  ferro
  - MR  marmo
  - CE  cemento
  - DT  ottone
  - VE  vetro
  - PB  piombo

**POLITECNICO DI MILANO**  
 Polo territoriale di Lecco  
 Tesi di Laurea in Ingegneria Edile-Architettura

**Titolo tesi:**

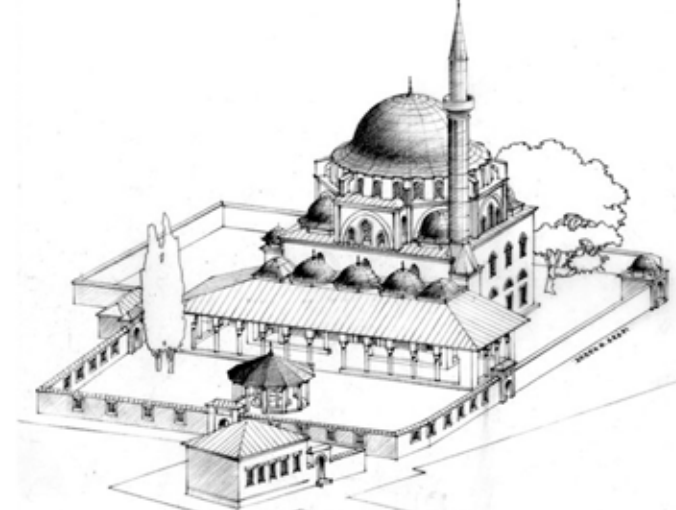

**Alunni:** Chiara Cusolito, Laura Di Marino  
**Relatore:** Elisabetta Rosino  
**Correlatori:** Riessia Silvetti, Emre Kishali, Piero Poggiali

**Luogo:** Città di Izmit, Kocaeli, Turchia  
**Anno Accademico:** 2016-2017  
**Descrizione:** Rilevo materico e degrado, Prospetto Sud-Ovest  
**Scala di rappresentazione:** 1:50  
**Numero di tavola:** 25  
**Inquadramento dell'area:**





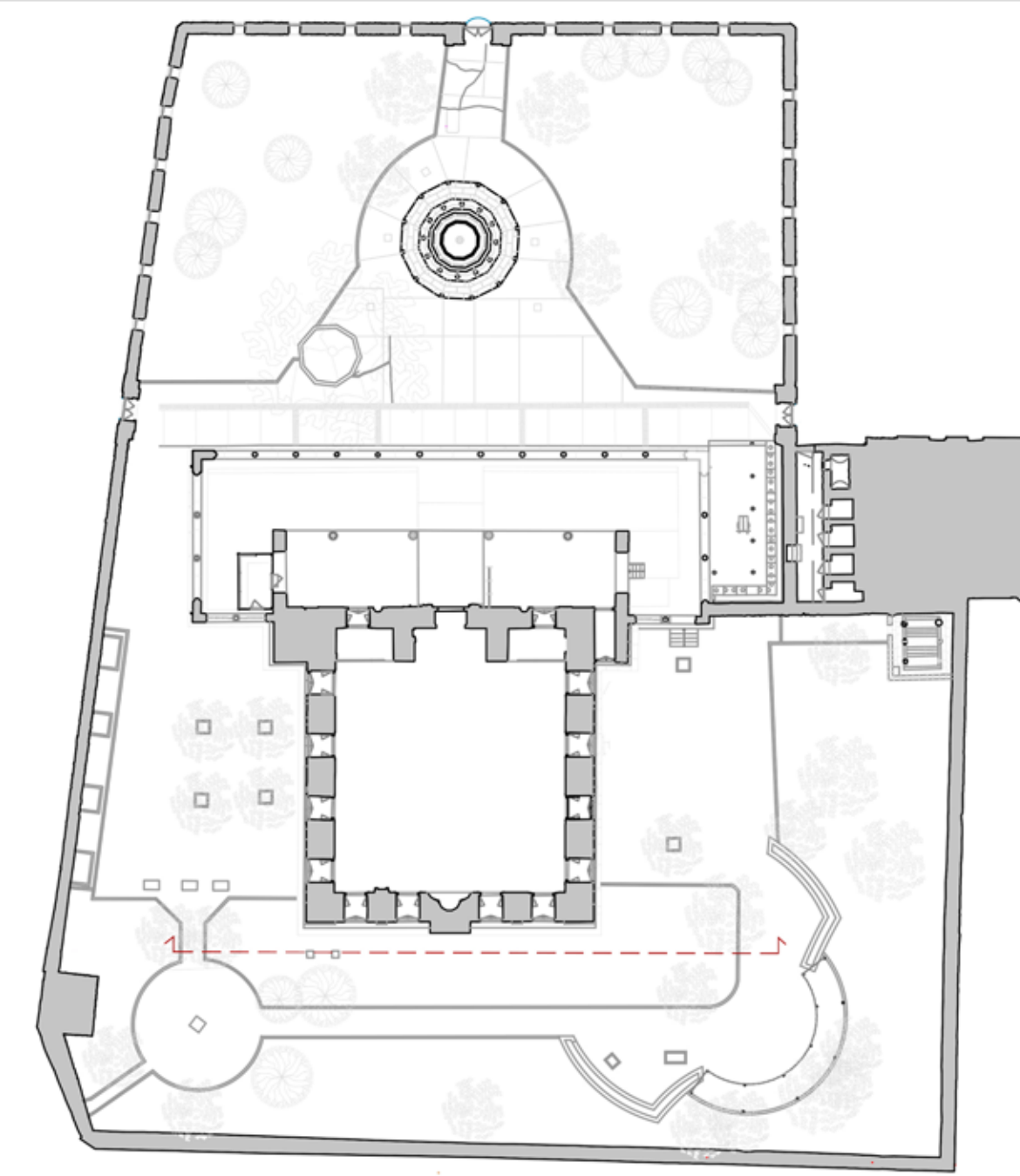

LEGENDA MATERICO	LEGENDA DEGRADO
TU  muratura in tufo	AC  alterazione cromatica
IE  intonaco esterno	AV  alveolizzazione
LE  legno	CR  crosta
PL  plastica	DS  deposito superficiale
FE  ferro	DG  disgregazione
MAR  marmo	EF  efflorescenza salina
CE  cemento	ER  erosione
OT  ottone	ES  esfoliazione
VE  vetro	FS  fessura superficiale
PB  piombo	MC  macchia
VE	MAN  mancanza
	PB  patina biologica
	PV  polverizzazione
	V  presenza di vegetazione
	SC  scogliatura

**POLITECNICO DI MILANO**  
 Polo territoriale di Lecco  
 Tesi di Laurea in Ingegneria Edile-Architettura

**Titolo tesi:**  
 La Fabbrica della Moschea

**Alunni:** Chiara Cusolito, Laura Di Marino  
**Relatore:** Elisabetta Rosino  
**Correlatori:** Riessia Silveti, Emre Kishali, Piero Poggiali

**Luogo:** Città di Izmit, Kocaeli, Turchia  
**Objetto:** Moschea Petev Pasha  
**Descrizione:** Rilievo materico e degrado, Prospetto Sud-Est  
**Inquadramento dell'area:**

**Anno Accademico:** 2017-2018  
**Scala di rappresentazione:** 1:50  
**Numero di tavola:** 26